

ANABAS®

ポータブル CD プレーヤー

PCD-100

取扱説明書

保証書付

保証書に、お買い上げ日、販売店などが記入されていることをご確認ください。

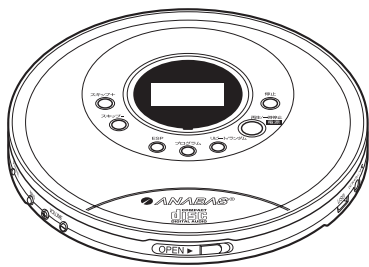

ご使用になる前にこの説明書(保証書付)を最後までお読みのうえ正しくお使いください。

日本国内専用 FOR USE IN JAPAN ONLY

お買い上げいただきありがとうございます。なお、この取扱説明書(保証書付)は、大切に保管してください。万一ご使用中にわからないことや不都合が生じたとき、きつとお役に立ちます。

## ●安全上のご注意

製品を安全にお使いいただき、あなたや他人への危害や損害を未然に防ぐため、この「安全上のご注意」をよくお読みのうえ必ずお守りください。

	<b>警告</b>	人が死亡または重傷を負う可能性が想定される内容を示しています。
	<b>注意</b>	人がけがをしたり、損害の発生が想定される内容を示しています。

■【本文中に使われている絵表示の意味】

	禁止		分解禁止		ぬれ手禁止		水ぬれ禁止		指示を守る		プラグを抜く
--	----	--	------	--	-------	--	-------	--	-------	--	--------

## 警告

	<b>発煙や変なにおいがするときは、使用しない</b> そのまま使用すると、火災・感電の原因となります。
	<b>USBケーブルが傷んだり、ACアダプターが発熱したときは、モバイルバッテリーまたはACアダプターをコンセントから抜く</b> そのまま使用すると、火災・感電の原因となります。 ※モバイルバッテリーおよびACアダプターは付属していません。
	<b>ぬれた手で乾電池またはUSBケーブルを抜き差ししない</b> 感電の原因となります。
	<b>分解・修理・改造はしない</b> 感電・火災の原因となります。 内部の点検・調整および修理はお買い上げの販売店にご依頼ください。
	<b>雷が鳴り出したら、USBケーブルおよびACアダプターに触れない</b> 感電の原因となります。 ※ACアダプターは付属していません。
	<b>落としたり、強い衝撃を与えてキャビネットを破損したときは、すぐに電源を切り、USBケーブルを抜く</b> そのまま使用すると、火災・感電の原因となります。 お買い上げの販売店に点検をご依頼ください。
	<b>USBケーブルを取り扱うときは、つぎのを守る</b> ・傷つけない ・延長するなど加工しない ・加熱しない・引っ張らない ・重い物を載せない・はさんだりしない ・無理に曲げない・ねじらない ・束ねたりしない 守らないと、火災・感電の原因となります。
	<b>機器の上に物を置いたり、異物を入れたりしない</b> 金属類(クリップや針、コインなど)や紙などの燃えやすい物が内部に入った場合、感電・火災の原因となります。
	<b>内部に水や異物等が入ったら使用しない</b> そのまま使用すると、火災・感電の原因となります。
	<b>雨天時の屋外や浴室など、水がかかったり、湿気の多い場所に置いたり使用したりしない</b> 火災・感電の原因となります。 降雪中、海岸、水辺での使用は特にご注意ください。

## 警告

	<b>次のような場所には置かない</b> ・火のそば、暖房機器のそばなどの高温の場所 ・直射日光の当たる場所 ・振動の強い場所 ・腐食性ガス(亜硫酸ガス、硫化水素、塩素ガス、アンモニアなど)の発生する場所 ・極端な高温、低温、温度変化の激しい場所 ・くらくく台の上や傾いた所など、不安定な場所 ・炎天下の車内・ほこり、油煙の多い(調理場など)場所
--	----------------------------------------------------------------------------------------------------------------------------------------------------------------------------------------------------

## 注意

	<b>円形ディスク以外は使用しない</b> 円形以外の特殊な形状(ハート型、カード型など)をしたディスクを使用すると、高速回転によりディスクが飛び出し、けがの原因となります。
	<b>ひびわれ、変形、接着剤で補修したディスクを使用しない</b> 高速回転によりディスクが飛び出し、けがの原因となります。
	<b>ディスクのピックアップレンズをのぞき込まない</b> レーザー光が目当たると視力障害を起こすことがあります。



クラス1レーザー製品

ピックアップレンズ

	<b>ディスクが回転中は手を触れない</b> 回転中にディスクに触れるとけがの原因となります。
	<b>機器の上に乗らない</b> 倒れたり、こわれたりしてけがの原因となります。 特にお子様のいるご家庭ではご注意ください。
	<b>長時間ご使用にならないときは、乾電池またはUSBケーブルを本体から抜く</b> 万一故障したとき、火災の原因となることがあります。

	<b>音量に注意</b> ・始めから音量を上げ過ぎると、突然大きな音が出て耳を傷めることがあります。音量は少しずつ上げてご使用ください。 ・電源を切るときは音量を小さくしておいてください。電源を入れたとき、突然大きな音が出て聴覚障害などの原因となることがあります。
--	--------------------------------------------------------------------------------------------------------------------------------------------

	<b>USBケーブル抜くときは、USBケーブルのプラグ部分を持って引き抜く</b> コードを持って引き抜くとコードが破損し、火災・感電の原因となります。
--	---------------------------------------------------------------------------------

	<b>付属のUSBケーブルを他の機器に使用しない</b> 他の機器の接続ケーブルや充電器のケーブルとして使用すると、けがや火災・感電の原因となることがあります。
--	-------------------------------------------------------------------------------------

	<b>結露が生じた場合は、結露がとれてから使用する</b> 寒いところから急に暖かい場所へ移動すると、本機に結露が生じる場合があります。この状態で使用すると、正しく動作しなかったり、感電・故障の原因になる場合があります。このような時はACアダプターを抜き、1時間ほどその状態で放置し結露がとれてからご使用ください。
--	------------------------------------------------------------------------------------------------------------------------------------------------------------------

	<b>乾電池を取り扱うときは、つぎのことを守る。</b> ・単3形乾電池以外の電池は使用しない ・極性表示⊕と⊖を間違えて挿入しない ・充電・加熱・分解・ショートしたり、火の中に入れない ・乾電池に表示されている「使用推奨期限」を過ぎたり、使い切った乾電池は入れておかない ・種類の違う乾電池、新しい乾電池と古い乾電池を混ぜて使用しない ・本体から電源コードを抜いた状態で、乾電池を入れたまま長時間放置しない ・長時間使用しないときは、本体から乾電池を取り出す ・水に濡らしたり、濡れた手で触れない
--	-----------------------------------------------------------------------------------------------------------------------------------------------------------------------------------------------------------------------------------------------------------------------------------

発熱・液もれ・破裂などにより、やけど・けがの原因となることがあります。もし、液に触れたときは、水でよく洗い流し医師に相談してください。器具に付着した場合は、液に直接触れないで拭き取ってください。

免責事項について

- 地震・雷・風水害および当社の責任以外の火災、第三者による行為、その他の事故・お客様の故意または過失、誤用、その他の異常な条件下での使用により生じた損害に関して、当社は一切責任を負いません。
- 取扱説明書の記載内容を守らないことにより生じた損害に関して、当社は一切責任を負いません。

## ●梱包品

ご使用前に下記の商品が梱包されていることをご確認ください。万が一、不足がある場合は、お買い求めになられた販売店または当社のサポートセンターまでご連絡ください。

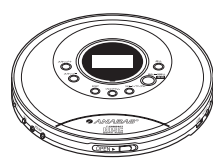

ポータブルCDプレーヤー PCD-100(本機) USBケーブル 取扱説明書(本書)

## ●各部の名前

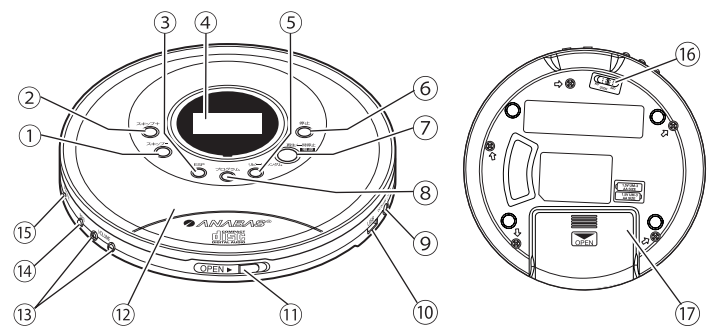

- スキップボタン**  
CDの前の曲に移動します。長押しすると、再生中の曲の早戻しになります。
- スキップ+ボタン**  
CDの次の曲に移動します。長押しすると、再生中の曲の早送りになります。
- ESPボタン**  
音飛び防止のESP(Electronic Shock Protection)機能をオン・オフします。
- 表示部**  
電源が入ると表示されます。
- リピート/ランダムボタン**  
CDの1曲または全曲を繰り返し再生し、イントロ再生、ランダム再生を切り替えます。
- 停止ボタン**  
CDの再生を停止します。
- 電源 再生/一時停止ボタン**  
押すと電源が入ります。CDの再生と一時停止を切り替えます。
- プログラムボタン**  
曲を再生する順番をプログラムします。
- 外部電源端子**  
市販品のACアダプターを接続します。ACアダプターは、次の仕様に対応した市販品をお求めください。DC 5V/1A、プラグ形状:外径φ4.0mm・内径φ1.7mm センタープラス
- USBケーブル接続端子**  
付属のUSBケーブルのmicro B端子プラグを差し込みます。  
※接続するUSBケーブルは必ず付属のUSBケーブルを接続してください。他のケーブルを接続すると感電や火災の原因となることがあります。
- OPEN(オープン)ボタン**  
向かって右側にスライドするとCDふたが開きます。
- CDふた**
- 音量ボタン**  
音量を調整します。⊕ボタンを押すと音量は大きくなります。⊖ボタンを押すと音量は小さくなります。
- BBSボタン**  
低音を強調するBBS(Bass Boost system)機能をオン・オフします。
- イヤホン端子**  
イヤホンまたはヘッドホンを接続してください。
- HOLD(ホールド)スイッチ**  
各ボタンを動かなくするホールド機能をオン・オフします。移動中に間違えてボタンが押されて電源が入ったり、操作が変わることを防ぐことができます。
- 電池ケースふた**  
このふたをスライドして開けて、単3形乾電池を2本入れます。

## ●基本的な使い方

乾電池または付属のUSBケーブルを市販のACアダプターまたはモバイルバッテリーに接続して使用します。

### 準備する

#### ●乾電池を使う

※電池は付属されていません。単3形アルカリ乾電池を推奨いたします。単3形アルカリ乾電池を2本お買い求めください。

1. 本機底面の電池ケースふたをスライドして開きます。
2. 単3形乾電池の極性を確かめながら、乾電池を2本電池ケースに入れます。

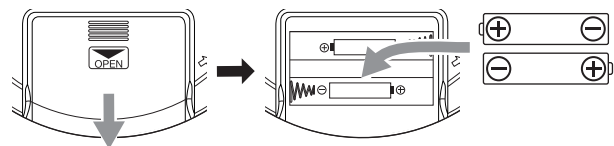

3. 電池ケースふたを閉めます。

#### ●乾電池の交換時期

乾電池の残量が少なくなると (電池マーク) が表示されます。早めに新しい乾電池と交換してください。

#### ●USBケーブルを使う

1. 本機側面のUSBケーブル接続端子に付属のUSBケーブルのmicro B端子プラグを差し込みます。
2. 接続したUSBケーブルのA端子プラグを市販のACアダプターまたはモバイルバッテリーに接続します。

- ※ USBケーブル用のACアダプターおよびモバイルバッテリーは付属されていません。
- ※ USBケーブル用のACアダプターは、DC 5V/2.0A以上を推奨します。
- ※ モバイルバッテリーは、DC 5V/2.0A以上 容量5000mAh以上を推奨します。

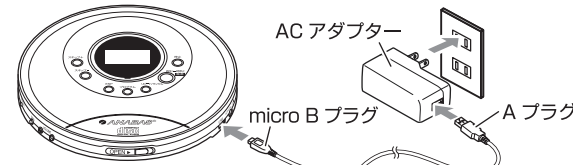

- ※ 接続するUSBケーブルは必ず付属のUSBケーブルを接続してください。他のコードを接続すると感電や火災の原因となることがあります。
- ※ 濡れた手でUSBケーブルの抜き差しはしないでください。感電のおそれがあります。

#### ●イヤホンを接続する

1. 本機側面のイヤホン端子に付属のイヤホンを接続します。

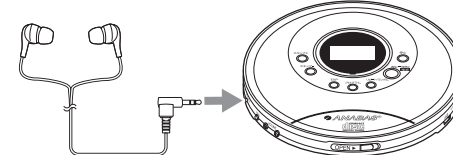

### CD取扱上のご注意

#### ●使用できるCDについて

- CDマークのついたものなど、JIS規格に合致したディスクをご使用ください。
- コピーコントロールCD、特殊形状ディスクなどのCD規格外ディスクを使用された場合には、再生および音質の保障はしかねます。

- **CD-R/RWディスクについて**
- この商品は、CD-DAフォーマットで記録されたCD-R/RWディスクを再生することができます。ただし、ディスクおよび記録に使用したレコーダーの状態によっては再生できない場合があります。
- 未記録のCD-R/RWディスクを入れないでください。ディスクの読み取りに時間がかかることがあります。誤って回転中にディスクを取り出した場合、ディスクに傷をつけることがあります。
- MP3/WMA/WMV ファイルを収録したディスクは再生できません。
- VCD(ビデオCD)は再生できません。

※メディアの種類、録音時の設定(書き込みスピードなど)によっては再生できないか、音質が著しく悪い場合がありますので、あらかじめご了承ください。

- **以下のCD、光ディスクは絶対に再生させないでください。**
- DVD(音楽DVD含む)
- 音楽CDではないCD(データ記録用のものなど)
- 録音されていないCD-R/RW
- ※上記のものを再生すると大音量でイヤホンが破損、また、お聞きになった方の聴力に障害を及ぼす危険があります。
- 円形以外のCD、CD-R(ハート形、名刺形など)



※上記のものを再生すると回転時に遠心力が不均等に働き、本体を破損させるおそれがあります。

#### ●CD取扱上の注意

再生面、レーベル面ともにシールを貼ったり、傷をつけないようにしてください。

■ **持ち方**  
再生面、レーベル面に触れないよう、図のように持ちます。

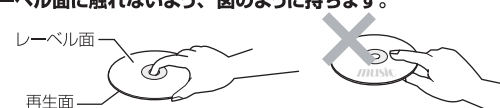

■ **お手入れの方法**  
ディスクに指紋や汚れがついた場合は、やわらかい布で放射状に拭き取ります。レコードのように円状に拭かないでください。

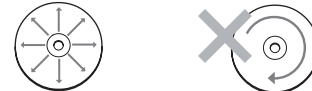

※市販のCDクリーニングキットを使うとより効果的です。鑑賞し終わったCDは本体に入れたままにせず、ケースに入れて保存してください。

## CDを初めて使う前に

購入時にはCD挿入部にレンズ保護紙が取り付けられています。CDをセットする前に、必ずこのレンズ保護紙を外してからご使用ください。

### 1. [OPEN] ボタンをスライドし、CDふたを開けます。



### 2. レンズ保護紙を取り外します。

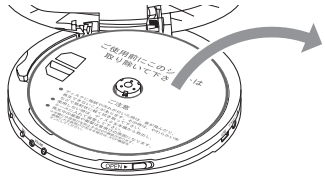

※ レンズには触れないよう注意してください。

### 3. CDふたを押してCDふたを閉じます。

## CDを再生する

### 1. 「準備する」(表面をご覧ください)を行います。

### 2. [OPEN] ボタンをスライドし、CDふたを開けます。

- 電源が入っているときにCDふたを開けると、「OPEN」が表示されます。

### 3. CDを挿入し、CDふたを押してCDふたを閉じます。

- CDの総曲数(トラック数)が表示され、CDが挿入されずにCDふたを閉じると、「DISC」が表示されます。
- CDの最初の曲から再生が始まります。
- 再生中の曲番号と再生時間が表示されます。
- 最後の曲が再生されると、再生は自動的に終了します。
- CDの再生中にCDふたを開けると、CDの再生は停止します。

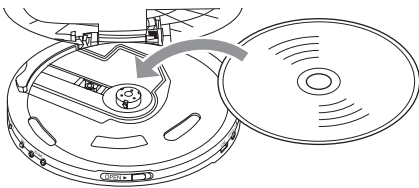

※ CDふたを開けたときに、CDのピックアップレンズを触ったり、傷付けたり、傷かたないようにしてください。CDが再生されなくなることがあります。

- CDふたは、確実に閉じてください。CDふたが確実に閉まっていないとCDは再生されません。

### 4. [電源 再生/一時停止] ボタンを押します。

- CDの総曲数(トラック数)が表示されます。CDが挿入されずにCDふたを閉じると、「DISC」が表示されます。
- CDの最初の曲から再生が始まります。
- 再生中の曲番号と再生時間が表示されます。
- 最後の曲が再生されると、再生は自動的に終了します。
- CDの再生中にCDふたを開けると、CDの再生は停止します。

※ CDふたを開いてCDが回転している間は、CDに触れないでください。ケガの原因になります。また、本機やCDの故障や破損の原因になります。

### 5. 音量を調整するには、音量ボタンを押します。

- ⊕ボタンを押すと音量は大きくなります。⊖ボタンを押すと音量は小さくなります。

※ 音量は徐々に上げてください。突然大きな音を出力して耳を傷めるおそれがあります。

### 6. 再生を一時停止するには、再生中に [電源 再生/一時停止] ボタンを押します。

- 一時停止中は、再生時間が点滅します。

### 7. CDを停止するには、[停止] ボタンを押します。

- CDの回転が止まり、総曲数の表示に変わります。
- CDを停止して約30秒経過すると、自動で電源が切れ、表示が消えます。

## ● 曲の始めに移動する

### 1. 再生中の曲の始めに戻るには、[スキップ-] ボタンを1回押します。

### 2. 聞きたい前の曲に戻るには、[スキップ-] ボタンを聞きたい曲になるまで何回か押します。

### 3. 聞きたい次の曲に進むには、[スキップ+] ボタンを聞きたい曲になるまで何回か押します。

- 停止または一時停止中に、[スキップ-] または [スキップ+] ボタンを押してお好みの曲を選んで再生を始めることもできます。
- 停止中に [スキップ-] または [スキップ+] ボタンを押し続けると、連続して曲の変更ができます。

## ● 早送り/早戻し再生をする

### 1. 早送り/早戻し再生するには、再生中に1秒以上 [スキップ+] または [スキップ-] ボタンを押します。

- 早送り/早戻しは、曲を越えておこなうことができます。

## ● 繰り返し・ランダム再生する(リピート・ランダム)

### 1. CD再生中に [リピート/ランダム] ボタンを何回か押します。

- [リピート/ランダム] ボタンを押すごとに、再生方法は以下の順に変わります。

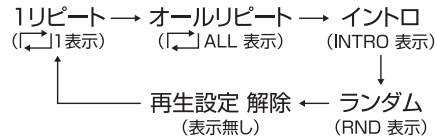

- 1リピート: 曲の再生が終わると、曲の初めに戻り、再生を続けます。
- オールリピート: 最後の曲の再生が終わると、CDの初めに戻り、再生を続けます。
- イントロ: 曲の初め10秒間のみ再生し、次の曲へ移動します。最後の曲が再生されると、再生は自動的に終了します。
- ランダム: 無作為にCDの再生をおこないます。最後の曲が再生されると、再生は自動的に終了します。

- イントロおよびランダムは、次の曲よりイントロおよびランダムの再生が始まります。
- 一時停止中に、[スキップ+] または [スキップ-] ボタンを押してお好みの曲を選んで再生を始めると、選んだ曲から設定した再生方法をおこないます。

### 2. リピートを解除するには、各表示が消えるまで、何回か [リピート/ランダム] ボタンを押します。

- 設定した再生方法が解除され、通常の再生に戻ります。
- [停止] ボタンを押すと、再生は停止し、設定した再生方法も解除されます。

## ● 再生順を設定する(プログラム再生)

CDの曲をお好みの順番でプログラムして再生することができます。

### 1. [プログラム] ボタンを押します。

- 「00-01」が表示され、「00(00)」(選択している曲)と「PROG」が点滅表示します。

### 2. [スキップ-] または [スキップ+] ボタンを押して、再生したい曲を選びます。

### 3. [プログラム] ボタンを押します。

- 1曲目がプログラムされました。
- 「00-02」(00-02)が表示されます。

### 4. 手順3.と4.を繰り返し、再生したい曲をプログラムします。

- 20曲までプログラムできます。

### 5. プログラム再生を始めるには、[電源 再生/一時停止] ボタンを押します。

- プログラムの手順が終了し、プログラム再生が始まります。
- プログラム再生中も、一時停止または停止は可能です。
- プログラム再生中に [スキップ-] または [スキップ+] ボタンを押すと、プログラムした曲の前または次に移動することができます。
- プログラム再生中でも、プログラムした曲で以下の再生ができます。1リピート、オールリピート、イントロ再生

### 6. プログラムを消去するには、[停止] ボタンを一度押して停止させます。

- 電源を切るとプログラムは消去されます。CDふたを開いてもプログラムは消去されません。

## ● 再生の音飛びを防止する(ESP)

CD再生の60秒間を本機内のメモリーに保存し再生するESP (Electronic Shock Protection) 機能をオンにすることで、振動による音飛びを防止します。

### 1. [ESP] ボタンを押します。

- 「ESP」が表示されます。
- 「ESP」ボタンを押した時に、音声が途切れることがあります。これは、再生がメモリーに切り替わるためです。
- この機能をオンにしても振動が激しい場合は、音飛びをすることがあります。

### 2. ESPを解除するには、[ESP] ボタンを押します。

- 「ESP」の表示が消えます。

## ● 低音を強調して再生する(BBS)

BBS (Bass Boost System) 機能をオンにすることで、低音を強調して再生することができます。

### 1. [BBS] ボタンを押します。

- 低音が強調されて再生されます。
- 再生するCDによっては、音が少し歪んで聴こえることがあります。

### 2. BBSを解除するには、再び [BBS] ボタンを押します。

## ● 間違っボタンを押すのを防止する(ホールド)

移動中に間違っボタンが押されて電源が入ったり、操作が変わることを防ぐことができます。

### 1. 本機底面の [HOLD] スイッチを「ON」側にスライドします。

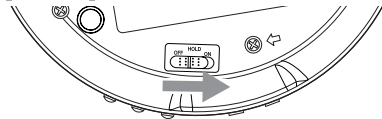

- 全てのボタンが機能しなくなります。

### 2. ホールドを解除するには、[HOLD] スイッチを「OFF」側にスライドします。

## ● お手入れ

※ お手入れの前には、必ず電源を切って、乾電池およびUSBケーブルを抜いてください。

## ● 本体のお手入れ

- 本機表面は乾いた柔らかい布で、から拭きます。

- 本機表面の汚れがひどい場合のみ、水で濡らした柔らかい布をよく絞ってから丁寧に拭いてください。

- メラミンスポンジなど固いスポンジやたわしは使わないでください。傷の原因になります。
- みがき粉やたわし、ベンジン、シンナー、アルコールなどの溶剤は使わないでください。

## ● ピックアップレンズのお手入れ

- CD装着部のピックアップ用レンズが汚れていると、音飛びが起きたり、時には再生ができなくなります。レンズについた指紋などの汚れは、新しい綿棒でレンズの中心から外側に向かって軽く円を描くように拭き取ってください。

ピックアップレンズ

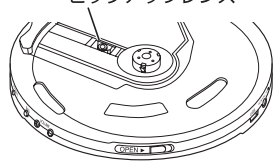

## ● 故障かな?と思ったら

修理を依頼される前に一度以下の項目を確認してください。それでもなお異常があるときは使用を中止して、サポートセンターまでご連絡ください。

症状	ご確認ください
電源が入らない。	● 電池が入っていますか。または、電池の容量は残っていますか。新しい電池と入れ替えてください。 ● USBケーブルは正しくACアダプターまたはモバイルバッテリーに接続されていますか。 ● 本機底面のHOLDスイッチがON側になっていませんか。HOLDスイッチがON側になっていると、ボタンの操作ができません。HOLDスイッチをOFF側にしてください。
音声が聞こえない。	● 本機の音量は適切に調整されていますか。本機の音量を調整してください。 ● イヤホンまたはヘッドホンが正しく接続されていますか。接続をご確認ください。
CDが再生されない。CD再生の音が飛ぶ。CD再生の音質が悪い。	● CDが正しく装着されているかご確認ください。CDが汚れている場合は、クリーニングするか、別のCDで試してみてください。 ● ピックアップレンズが汚れている場合は、クリーニングしてみてください。 ● 一時停止状態になっていないかご確認ください。

## ● 仕様

品名	ポータブルCDプレーヤー
型名	PCD-100
実用最大出力	15mW + 15mW
電源	単3形乾電池×2個 DC 3V ※乾電池は別売り DC入力4.5V ≡ 700mA USB入力5V ≡ 500mA
音声出力端子	Φ3.5mmステレオミニプラグ
外部電源端子	DC 5V/1A、プラグ形状:外径Φ4.0mm・内径Φ1.7mmセンタープラス ※ACアダプターは、上記仕様合った市販品をお求めください。
CD再生可能ディスク	音楽CD、CD-R、CD-RW(CD-DAフォーマットで記録されたディスク) ※MP3/WMA/WMVなどの圧縮されたファイルは再生できません。
外形寸法	約143.0(幅)×143.6(奥行)×29.3(高さ) mm
本体重量	約210g
付属品	イヤホン、USBケーブル(ケーブル長:約1m)、取扱説明書(保証書付き:本書)

※本機の外観および仕様は改善のため予告なく変更することがあります。この商品は、日本国内用に設計、販売しております。海外での修理や部品販売などのアフターサービスは行っていません。

## ● 保証とアフターサービス

### ● 保証書

- 保証書は、本書に添付されています。
- 保証書は、必ず「お買い上げ日、販売店名」などの記入内容をお確かめのうえ、販売店から受け取っていただき、内容をよくお読みの後、大切に保管してください。

### ● 補修用性能部品の保有期間

- 本機の補修用性能部品の保有期間は製造打ち切り後6年間です。
- 補修用性能部品とは、その商品の性能を維持するために必要な部品です。
- 消耗部品のご注文などについては販売店または弊社にご相談ください。

### ● 部品について

- 修理のために取り外した部品は、特段のお申し出がない場合は弊社にて引き取らせていただきます。
- 修理の際には、弊社の品質基準に適合した再利用部品を使用することがあります。

### ● 修理を依頼されるときは・・・持ち込み修理

- 「故障かな?と思ったら」に従って調べていただき、なお異常があるときは、使用を中止し、お買い上げの販売店または弊社にご連絡ください。
- 本機は国内専用です。国外での使用に対するサービスは対応できかねますので、ご了承ください。

### ● 保証期間中は

- 保証書の規定に従って、販売店または弊社にて修理させていただきます。なお、修理に際しましては、保証書をご提示ください。

### ● 保証期間が過ぎているときは

- 保証期間経過後の修理については、お買い上げの販売店または弊社にご相談ください。修理すれば使用できる場合は、ご希望により有料で修理させていただきます。
- 消耗品のご注文は販売店または弊社にご相談ください。

## ● アフターサービスについて

アフターサービスについてご不明な場合は、本書に記載のお買い上げの販売店または弊社にお問い合わせください。

持込み先または送付先	メールでのお問い合わせ	電話でのお問い合わせ
株式会社太知ホールディングス サービスセンター 〒110-0005 東京都台東区上野3丁目2番4号 秋葉原上ビル3階 ☎03-5846-7211	E-mail: taichiky@anabas.co.jp ホームページ: http://www.anabas.co.jp	☎03-5846-7211 受付時間 月~金 午前10時~午後5時30分 (土・日・祝祭日・年末年始を除く)

### ● 個人情報の取り扱いについて

- 株式会社太知ホールディングスは、お客様の個人情報やご相談内容を、ご相談への対応や修理、その確認などのために利用し、その記録を残すことがあります。また個人情報を選択的に管理し、修理業務などを委託する場合は正当な理由がある場合を除き、第三者に提供しません。

### ● 補修修理の仕組み

修理料金は技術料・部品代などで構成されています。
技術料 故障した製品を正常に修復するための料金です。
部品代 修理に使用した部品代金です。

### ● 長年ご使用の機器の点検を!

要項点検	このような症状はありませんか!
	● 焦げくさい臭いがする。 ● 本体がいつもより異常に熱い。 ● その他異常や故障がある。 ▶ 故障や事故の防止のため、使用を中止し、必ずお買い上げの販売店に点検・修理をご相談ください。

※ 本機を廃棄される場合は、地方自治体の廃棄処理に関連する条例または規則に従ってください。

株式会社 太知ホールディングス  
TAICHI HOLDINGS LIMITED

http://www.anabas.co.jp  
〒110-0005 東京都台東区上野3丁目2番4号 秋葉原上ビル3階  
お問い合わせ先: 電話 03-5846-7211  
FAX 03-5846-6639

This warranty is valid only in Japan