

株式会社 太知ホールディングス
TAICHI HOLDINGS LIMITED

<http://www.anabas.co.jp>

〒110-0005 東京都台東区上野3丁目2番4号秋葉原村上ビル3階
お問い合わせ先: 電話03-5846-7211 FAX 03-5846-6639

ANABAS®

取扱説明書

ブラシレスDCモーター使用 コードレスハンディクリーナー

SSC-300

本製品は家庭用として作られており、業務用には使用出来ません。室内での使用に限ります。

日本国内専用
FOR USE IN JAPAN ONLY

このたびは本品をお買い上げいただきまして、誠にありがとうございました。

- この商品を安全に正しく使用していただくために、お使いになる前にこの取扱説明書をよくお読みになり十分に理解してください。
- お読みになったあとは、必要なときにすぐに取り出せるように大切に保管してください。

保証書付 保証書に、お買い上げ日、販売店名などが記入されていることをご確認ください。

目次

■安全にご使用いただく為に	2・3
■各部の名称と使いかた	4・5・6
■ゴミの捨てかた	7
■お手入れのしかた	7
■故障かな?と思ったら	7
■仕様	7
■保証書	8

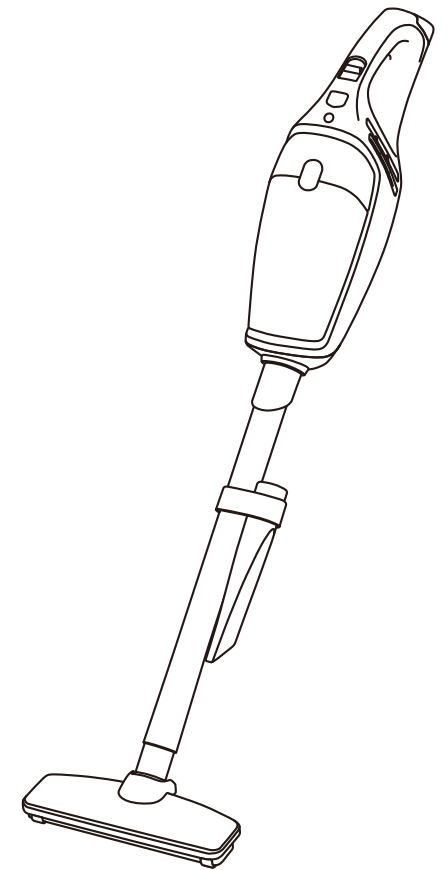

安全にご使用いただく為に

この掃除機は、家庭用です。業務用には使用しないでください。掃除目的以外には使用しないでください。
この掃除機をご使用の前に、必ず取扱説明書をお読みになり、記載事項をお守りください。

■表示の説明



危険

「取扱いを誤った場合、使用者が死亡または重傷*1を負うことがあり、その切迫の度合いが高いこと」を示します。



警告

「取扱いを誤った場合、使用者が死亡または重傷*1を負うことが想定されること」を示します。



注意

「取扱いを誤った場合、使用者が傷害*2を負うことが想定されるか、または物的損害*3の発生が想定されること」を示します。

*1:重傷とは、失明やけが、やけど(高温・低温)、感電、骨折、中毒などで後遺症が残るものおよび治療に入院・長期の通院を要するものをさします。

*2:傷害とは、治療に入院や長期の通院を要さない、けがやけど、感電などをさします。

*3:物的損害とは、家屋・家財および家畜・ペット等にかかわる拡大損害をさします。

■図記号の説明



禁止

○は、禁止(してはいけないこと)を示します。
具体的な禁止内容は、図記号の中や近くに絵や文章で示します。



指示

●は、指示する行為の強制(必ずすること)を示します。
具体的な指示内容は、図記号の中や近くに絵や文章で示します。



注意

△は、注意を示します。
具体的な注意内容は、図記号の中や近くに絵や文章で示します。

警告



プラグを抜く

発煙や変なにおいがするときは、すぐに電源プラグをコンセントから抜く

そのまま使用すると、火災・感電の原因となります。
煙が出なくなるのを確認し、お買い上げの販売店に修理をご依頼ください。



プラグを抜く

内部に水や異物等が入ったらすぐに電源プラグをコンセントから抜く

そのまま使用すると、火災・感電の原因となります。
お買い上げの販売店に、点検をご依頼ください。



ぬれ手禁止

ぬれた手で電源プラグを抜き差ししない

感電の原因となります。



入れない

機器の上に物を置いたり、異物を入れたりしない

金属類(クリップや針、コインなど)や紙などの燃えやすい物が内部に入った場合、感電・火災の原因となります。
特にお子様のいるご家庭ではご注意ください。



プラグを抜く

電源コードが傷んだり、発熱したときは、電源プラグが冷えたのを確認しコンセントから抜く

そのまま使用すると、火災・感電の原因となります。
電源コードが傷んだら、お買い上げの販売店に交換をご依頼ください。



水ぬれ禁止

雨天時の屋外や浴室など、水がかかったり、湿気の多い場所に置いたり使用したりしない

火災・感電の原因となります。
降雪中、海岸、水辺での使用は特にご注意ください。



分解禁止

分解・修理・改造はしない

発火したり、異常動作してけがをすることがあります。修理は販売店にご相談ください。



禁止

灯油・ガソリンなど可燃物やたばこの吸い殻、線香など火の点いたものは吸わせない

火災の原因となります。

安全にご使用いただく為に

警告



禁止

本体を落下させたり、強い衝撃を加えない

故障の原因となります。



禁止

充電器は充電以外の用途に使用しないでください。

火災・感電の原因となります。



禁止

ニッケル水素充電電池は交換時以外にはさわらないでください。

故障の原因となります。



禁止

充電電池が液漏れしたり、変色、変形、その他今までと異なることに気付いたときは使用しない

充電電池の発熱・破損・発火の原因となります。
床に付着すると損害を与えることがあります。



禁止

充電中に充電電池が異常に熱くなっていたら、ACアダプターの接続をはずし、充電を止める

充電電池の破裂・発火の原因となります。



確実に差し込む

電源プラグは交流100Vコンセントに根元まで確実に差し込む

交流100ボルト、定格15A以外を使用すると、火災・感電の原因となります。
差し込みが悪いと、発熱し火災の原因となります。



つぎのことにを守る

電源コードを取り扱うときは、つぎのことを守る

- ・傷つけない
- ・延長するなど加工しない
- ・加熱しない・引っ張らない
- ・重い物を載せない・はさんだりしない
- ・無理に曲げない・ねじらない
- ・束ねたりしない

守らないと、火災・感電の原因となります。



ほこりをとる

電源プラグにほこりが付着している場合は、電源プラグを抜きゴミやほこりをとる

電源プラグの絶縁低下によって、火災の原因となります。



水で洗う

内部からもれた充電電池の液が皮膚や衣服についたときは、すぐにきれいな水で洗い流す

そのままにしておくと、皮膚がかぶれる原因となります。



医師に相談

内部からもれた充電電池の液が目に入ったときは、すぐにきれいな水で洗い、医師の治療を受ける

そのままにしておくと、目に障害が起きる原因となります。

安全にご使用いただく為に

⚠ 注意

禁止 ガソリン・ベンジン・シンナーなど引火性の物の近くで使用しない
爆発や火災の原因になります。

禁止 紙パックを取付けずに使用しない。また、紙パックを逆向きに取付けて使用しない
正しく取付けずに使用すると発火の原因になることがあります。

禁止 ガラス・針・カミソリの刃・殺虫剤などを吸わせない
感電・ショート・発火の原因になります。

禁止 多量の粉、湿ったゴミ、水や液体などを吸わせない
故障の原因になります。

禁止 炎天下の車内や暖房器具のそばなど、温度が高くなるところで保管しないでください。
周囲の温度が45℃以上に上がる可能性のある場所で使用すると本体が変形したり、故障してやけどや発火の原因になります。

禁止 吸込口や排気口をふさいで運転しない
加熱による本体の変形・発火の原因になります。

指示 充電式電池の破棄について
ニッケル水素電池は、リサイクルできません。

不要になった充電電池(ニッケル水素電池)はリサイクル協力店にお持ちください。リサイクル及びリサイクル協力店については(社)電池工業会のホームページ <http://www.baj.or.jp> を参照してください。

使用時以外は、必ず電源プラグをコンセントからぬく
プラグを抜く ショートや絶縁劣化による感電・漏電・発火の原因になります。

火気に近づけない
本体の変形によるショートや発火の原因になります。
火気禁止

免責事項について

- ・地震、雷、風水害および当社の責任以外の火災、第三者による行為、その他の事故、お客様の故意又は過失、誤用、その他の異常な条件下での使用により生じた損害に関しては、当社は一切責任を負いません。
- ・取扱説明書の記載内容を守らないことにより生じた損害に関して、当社は一切責任を負いません。
- ・内容に関しては、将来予告なく変更する場合があります。

各部の名称と使いかた

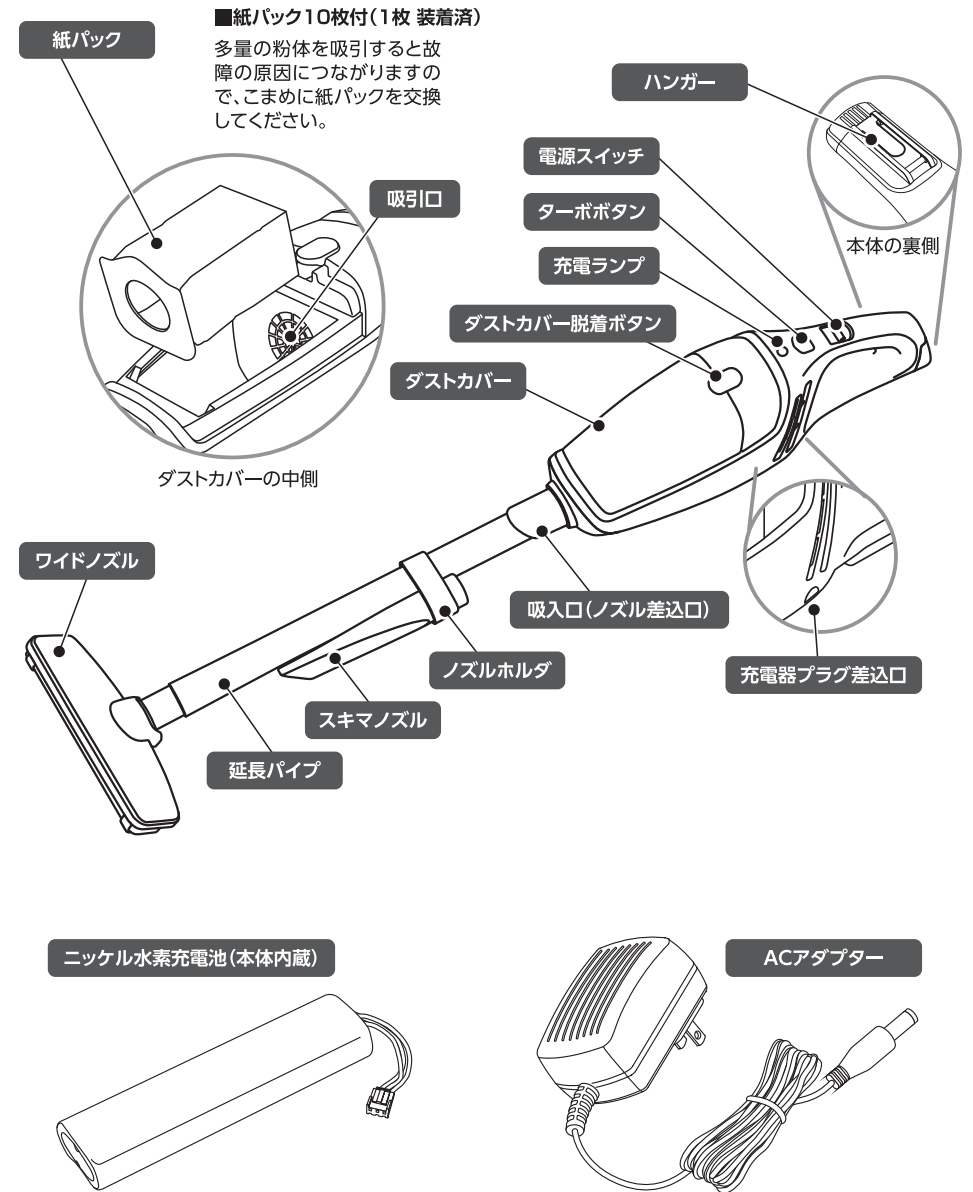

充電のしかた

注意

- 購入後初めてご使用になる時や、長期間放置した時は、必ず充電してからお使いください。充電時間は最長5時間です。
 - 充電中は、スイッチを入れても動作しません。
 - 35℃以上になる場所では充電しないでください。
 - ニッケル水素充電電池には寿命があります。充電しても、使用時間が著しく短くなった場合は、新しい充電電池と交換してください。
- ※交換用充電電池の購入は、弊社サービスセンターまでお問い合わせください。

1. 充電ランプが点滅したら、電源スイッチを「OFF」にしてから充電をしてください。充電器プラグ差込口に付属のACアダプターを接続した後、家庭用コンセントへ差し込んでください。本機の充電ランプが点灯します。

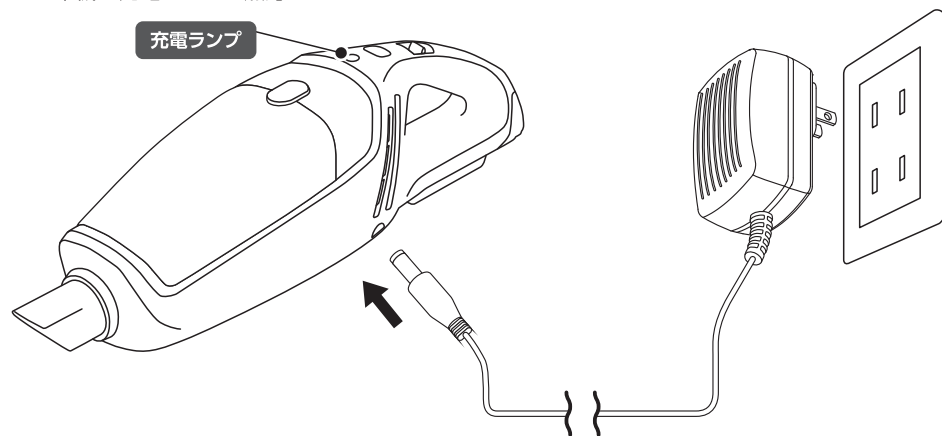

2. 充電が完了すると、充電ランプが消えます。充電時間は電池残量によりませんが最長5時間です。
3. 充電が完了したら、ACアダプターをコンセントから外した後、本体の充電プラグ差込口から外します。

立て掛ける時は

注意

- 固定せずに立てかけておくと、転倒して故障する恐れがあります。

充電するときや保管するときは、本体裏側のハンガーをおこし、市販の吊り金具などで引っ掛けておくと便利です。



紙パックの取付け

注意

- 紙パックは使い捨てです。ゴミが溜まったら、紙パックごと捨ててください。
- 紙パックは必ず装着してください。故障の原因になります。

1. ダストカバー脱着ボタンを押し、ダストカバーを取外します。

脱着ボタンのダストカバー側を押しながらダストカバーを開けます。

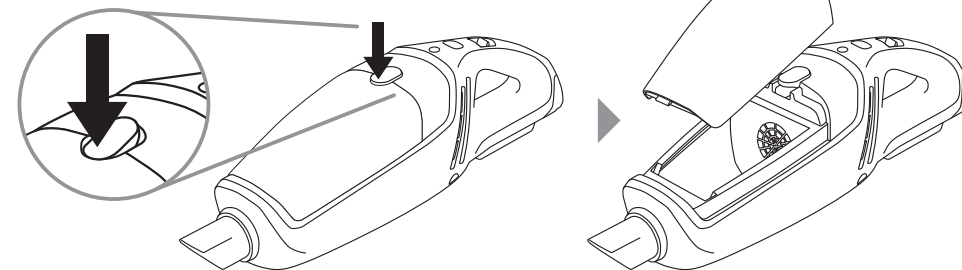

2. 新しい紙パックはセットする前に必ず広げておきます。
3. 紙パックの上下を確認し、本体の溝に奥までしっかり差し込みます。

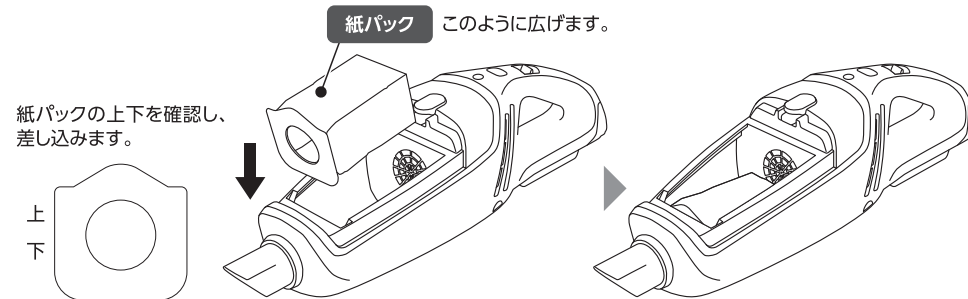

4. ダストカバーを取り付けます。

ゴミの捨てかた

注意

- ゴミを捨てる時は必ず電源スイッチを「OFF」にし、モーターが完全に止まってから行ってください。
- ゴミはこまめに捨ててください。紙パックが一杯になると吸引力の低下や、モーターの故障の原因となります。

1. 本体を水平にしてダストカバーを取外し、ゴミを落とさない様に注意しながら、紙パックを引き抜きます。
2. 紙パックごと捨ててください。本体ケース内に残ったゴミやほこりは丁寧に取り除いてください。

使いかた

注意

- ACアダプターを接続したまま使用はできません。
- 紙パックが正しく入っている事を確かめてからご使用ください。
- 充電ランプが点滅したらすぐに充電してください。

吸込力を3段階に切替えて使用できます。

■LOWモード(標準)

電源スイッチを半分までスライドさせます。
連続使用時間は約65分です。

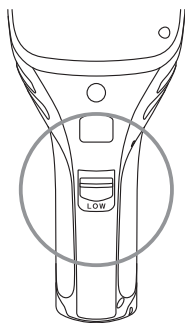

■HIGHモード(強)

電源スイッチを全てスライドさせます。
連続使用時間は約40分です。

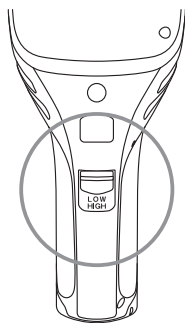

■ターボモード(最強)

LOWモード、HIGHモード作動中にターボボタンを押し続けます。
ターボボタンを離すと元のモードに戻ります。
何度でも使用できますが電池残量が少なくなるとターボの効果が少ないです。
連続使用時間は約25分です。

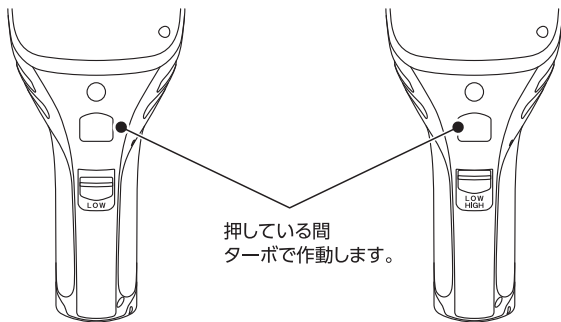

使いかた

ワイドノズル

テーブルや家具などを掃除するときに使用します。
ワイドノズルを吸込口に差し込んでご使用ください。

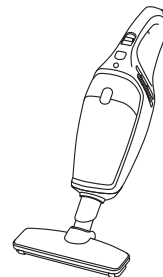

スキマノズル

自動車の中や家具のスキマなど狭い場所を掃除するときに使用します。
スキマノズルを吸込口に差し込んでご使用ください。

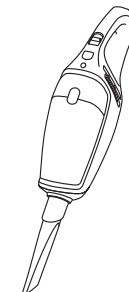

ワイドノズル+延長パイプ

たたみやじゅうたん、床などを掃除するとき
に使用します。
ワイドノズルと吸込口の間に延長パイプを
差し込んでご使用ください。



スキマノズル+延長パイプ

家具の奥など本機が入らない狭い場所や手
の届かない高い場所のスキマを掃除する
ときに使用します。
スキマノズルを吸込口の間に延長パイプを
差し込んでご使用ください。



電池交換について(取外し)

注意

- コネクタを逆方向に差し込んだ場合は、クリーナーが破損します。図の通り、確実に差し込んでください。
- 充電してもご使用時間が著しく短くなった場合は、充電電池の交換時期です。

1. 本体の電源スイッチを(OFF)にして、完全にモーターが止まってから行ってください。
2. 本体後部のネジをドライバー(+)でゆるめ、カバーを取り外します。

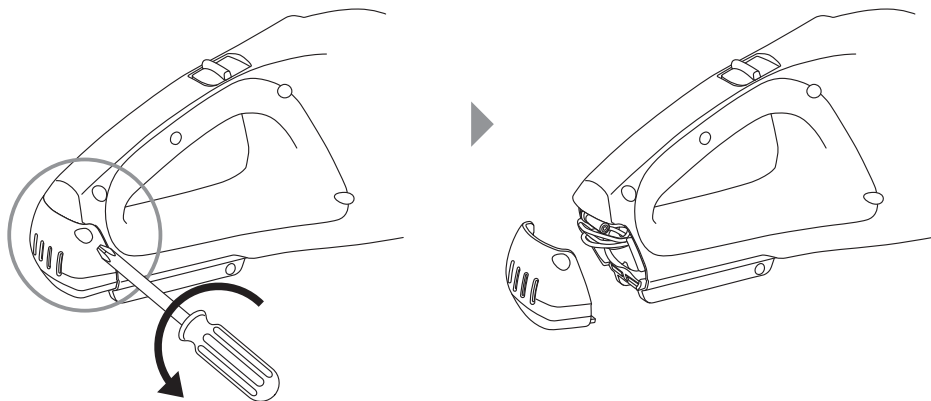

3. コネクタのA部を押しながら、コネクタを取外しニッケル水素充電電池を取り出します。

ニッケル水素充電電池

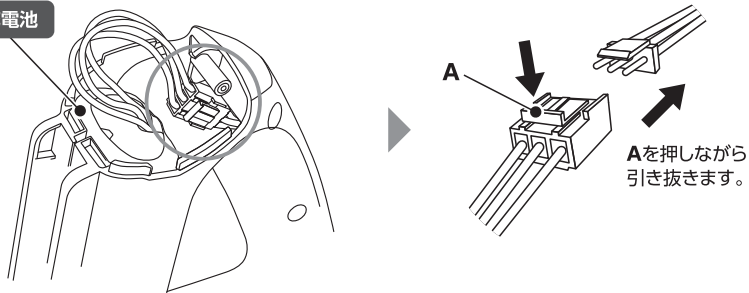

取外した電池は、リサイクル協力店にお持ちください。
リサイクル及びリサイクル協力店については、
(社)電池工業会のホームページ <http://www.baj.or.jp/> を参照してください。



Ni-MH

電池交換について(取付け)

1. 電池を本体に差し込みます。
2. コネクタをしっかりと差し込んで、コネクタや配線をカバーを取り付ける際に邪魔にならないようハンドルの内側の空洞のスペースに収めます。

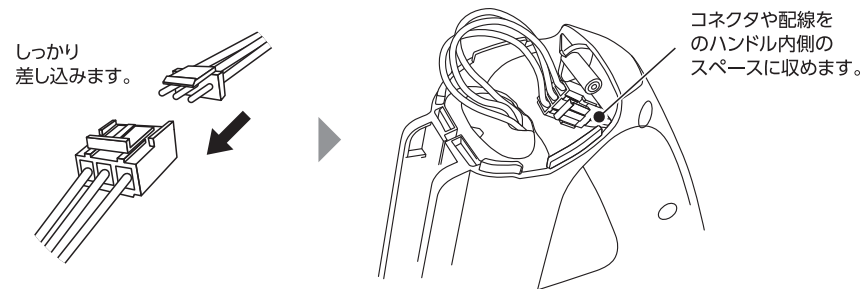

3. カバーを取り付け、ネジをドライバー(+)で固定します。

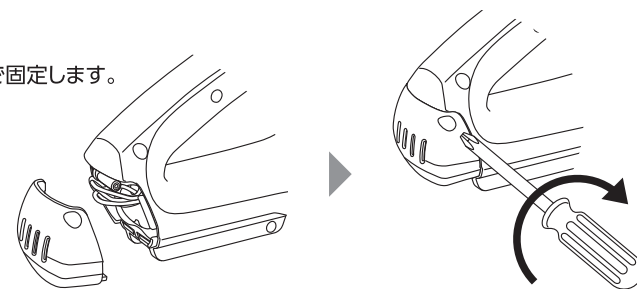

お手入れのしかた

注意

- お手入れの時は必ず電源スイッチを「OFF」にしてください。

本体

- 製品の汚れは乾いたやわらかい布でふき取ってください。
- 汚れがひどいときは、水でうすめた中性洗剤少量をやわらかい布に浸しよくしぼってふき、そのあと乾いた布でふき取るときれいになります。
- シンナー・ベンジン・スプレー式クリーナー類では絶対にふかないでください。
- 吸引口にゴミが付着した場合は、ブラシで掃除してください。

故障かなと思ったら

こんなときは故障ではありません。修理を依頼される前にご確認ください。

こんな時は	考えられる原因	処 置
モーターが回転しない	電池が消耗していませんか？	充電してください。
吸引力が弱い	ダストケース内や、吸引口にゴミがいっぱいたまっていますか？	ゴミを捨て、吸引口のお手入れをしてください。
	電池が消耗していませんか？	充電してください。
充電表示ランプが点灯しない	充電器プラグが確実に差し込まれていますか？	充電器プラグを確実に差し込みます。
	ACアダプターがコンセントから抜けていませんか？	ACアダプターをコンセントに差し込みます。
使用時間が短くなった	充電ランプが消えるまで充電しましたか？	充電してもご使用時間が著しく短くなった場合は、充電電池を交換してください。
充電できない 充電しても短時間で切れる	運転中にバッテリーが切れたままの状態が長時間放置していませんか？(電源スイッチが「LOW」または「HIGH」の状態でのバッテリーが切れている)	バッテリーが過放電状態になり、アダプターの保護回路に悪影響を与えています。 下記の「バッテリーの回復方法」に従って、バッテリーを回復してください。
	長時間(約1年くらい)ご使用していない状態ですか？	

バッテリーの回復方法

- ①ACアダプターの差込ジャックを本体の充電器差込口に差し込んで充電を開始します。(充電ランプが赤点灯)
- ②充電ランプが消灯したら、差込ジャックを本体から抜き、1分ほど待ってから再び、差込ジャックを本体の充電器差込口に差し込みます。
- ③上記の①②を3回以上繰り返します。

ニッケル水素充電電池について

■ニッケル水素充電電池は消耗品ですので保障対象外になります。

- 内蔵のニッケル水素充電電池は、約500回の充放電ができますが、徐々に使用時間は短くなります。周囲の温度や使用時間などで変わります。
- 約5時間充電しても、著しく使用時間が短くなった場合は、ニッケル水素充電電池が寿命と考えられますので、充電電池を交換してください。

製品廃棄のときは



この製品に使用しているニッケル水素充電電池は、リサイクル可能な貴重な資源です。製品が古くなりお使いにならない場合はニッケル水素充電電池を取り出して協力店にお持ちになり、リサイクルにご協力ください。

仕様

型名	SSC-300
電源方式	充電式(ACアダプター)
電源/定格出力	AC100V 50/60Hz/DC14V 0.8A
電池	ニッケル水素充電電池 DC9.6V
充電時間	最大5時間
使用時間	●標準モード：約65分 ●強モード：約40分 ●ターボモード：約25分
紙パック集塵容積	0.3L
製品寸法(mm)	460×125×130(本体)
製品質量	約1.2kg(本体)
ACアダプターコード長さ	約1.2m

- 仕様および外観は改良のため予告なく変更する場合があります。
- この商品は、日本国内用に設計・販売しております。電源電圧や周波数の異なる国では使用できません。海外での修理や部品販売などのアフターサービスも対象外となります。

保証とアフターサービス

保証書

- 保証書は、本書に添付されています。
- 保証書は、必ず「お買い上げ日販売店名」などの記入内容をお確かめのうえ、販売店から受け取っていただき、内容をよくお読みの後、大切に保管してください。

補修用性能部品の保有期間

- 本機の補修用性能部品の保有期間は製造打ち切り後6年間です。
- 補修用性能部品とは、その商品の性能を維持するために必要な部品です。
- 消耗部品のご注文などについては販売店又は弊社にご相談ください。

部品について

- 修理のために取り外した部品は、特段のお申し出がない場合は弊社にて引き取らせていただきます。
- 修理の際、弊社の品質基準に適合した再利用部品を使用することがあります。

修理を依頼されるときは………持込修理

- 「故障かなと思ったときは」に従って調べていただき、なお異常があるときは、使用を中止し、お買い上げの販売店又は弊社にご連絡ください。
- 本機は国内専用です。国外での使用に対するサービスは対応できかねますので、ご了承ください。

保証期間中は

- 保証書の規定に従って、販売店又は弊社で修理させていただきます。
なお、修理に際しましては、保証書をご提示ください。

保証期間が過ぎているときは

- 保証期間経過後の修理については、お買い上げの販売店又は弊社にご相談ください。
修理すれば使用できる場合は、ご希望により有料で修理させていただきます。

アフターパーツのご案内

■交換時期は場合によって異なります

部品名	価格(税別)	部品名	価格(税別)	部品名	価格(税別)	部品名	価格(税別)
充電電池	4,000円	スキマノズル	400円	ワイドノズル	1,200円	ノズルホルダー	300円
紙パック(10枚入り)	600円	延長パイプ	600円	ACアダプター	3,000円		

- 送料、代引き手数料は別途必要です。
- 消耗品のご注文は販売店または弊社にご相談ください。

アフターサービスについて

アフターサービスについてご不明な場合は、本書に記載のお買い上げの販売店または弊社にお問い合わせください。

持込み先または送付先

株式会社 太知ホールディングス
サービスセンター

〒110-0005
東京都台東区上野3丁目2番4号秋葉原村上ビル3階

☎ 03-5846-7211

メールでのお問い合わせ

E-mail: taichitky@anabas.co.jp

ホームページ: <http://www.anabas.co.jp>

電話でのお問い合わせ

☎ **03-5846-7211**

受付時間

月～金 午前10時～午後5時30分
(土・日・祝祭日・年末年始を除く)

個人情報のお取り扱いについて

株式会社 太知ホールディングスは、お客様の個人情報やご相談内容を、ご相談への対応や修理、その確認などのために利用し、その記録を残すことがあります。また個人情報を適切に管理し、修理業務などを受託する場合や正当な理由がある場合を除き、第三者に提供しません。

補修料金の仕組み

修理料金は技術料・部品代などで構成されています。

技術料	故障した製品を正常に修復するための料金です。
部品代	修理に使用した部品代金です。

愛情点検	長年ご使用の機器の点検を
 このような症状はありませんか	<ul style="list-style-type: none"> ●ACコードが傷んでいる ●変な臭いがする ●煙が出る ●その他の異常や故障がある

故障や事故防止のため、使用を中止し、必ずお買い上げの販売店に点検・修理をご相談ください。

※本機を廃棄される場合は、地方自治体の廃棄処理に関連する条例または規則に従ってください。

MEMO