

ANABAS®

ROBO CLEANER

ロボクリーナー

SZ-550

取扱説明書

保証書付

保証書に、お買い上げ日、販売店などが記入されていることをご確認ください。

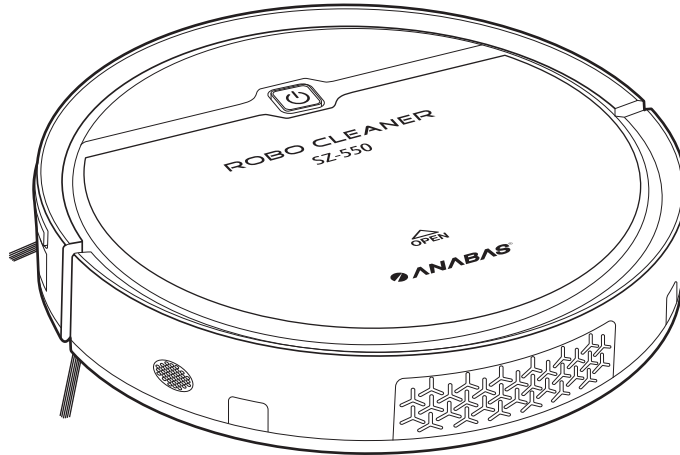

ご使用になる前に

この取扱説明書(保証書付)を最後までお読みのうえ正しくお使いください。

本製品は家庭用として作られており、業務用には使用出来ません。室内での使用に限ります。

日本国内専用

FOR USE IN JAPAN ONLY

お買い上げいただきありがとうございました。

なお、この取扱説明書(保証書付)は、大切に保管してください。万一ご使用中にわからないことや不都合が生じたとき、きつとお役に立ちます。

目次

安全上のご注意	2
梱包品	5
各部の名称	6
本機	6
リモコン	6
充電ステーション	6
お使いになる前に	7
バンパー保護材の取り外し方	7
リモコンの使い方	7
本機の状態を切り替える	8
ACアダプターを使つての充電	9
充電ステーションを使つての充電	9
サイドブラシの取り付け・取り外し方	11
お使いになる前に知っていただきたいこと	11
掃除の仕方	12
走行モードについて	12
各走行モードについて	13
本機の方向を変える	13
落下防止センサーについて	14
侵入防止エリアについて	14

リモコンの時刻設定	15
掃除の予約	16
掃除を予約する	16
お手入れの仕方	17
ゴミの捨て方	17
集塵ケースのお手入れの仕方	18
集塵フィルターの交換方法	18
バッテリーの交換方法	19
落下防止センサーのお手入れの仕方	20
車輪のお手入れの仕方	20
本体のお手入れの仕方	20
電源プラグのお手入れの仕方	20
故障かな?と思ったら	21
仕様	22
バッテリーを長くご使用いただくために	22
ニッケル水素電池について	22
保証とアフターサービス	23
アフターサービスについて	23
保証書	裏表紙

安全上のご注意

製品を安全にお使いいただき、あなたや他の人への危害や損害を未然に防ぐため、この「安全上のご注意」をよくお読みの上、必ずお守りください。

製品を安全に正しくお使いいただくために、いろいろな絵表示をしています。その表示と意味は次のようになっています。

■【記号の意味】

 警告	人が死亡または重傷を負う可能性が想定される内容を示しています。	 注意	人がけがをしたり、損害の発生が想定される内容を示しています。
--------------------------------------------------------------------------------------------	---------------------------------	---------------------------------------------------------------------------------------------	--------------------------------

■本文中に使われている絵表示の意味は、次のとおりです。

 禁止	 分解禁止	 ぬれ手禁止	 接触禁止	 水ぬれ禁止	 水場での使用禁止	 指示を守る	 プラグを抜く
--------------------------------------------------------------------------------------------	-----------------------------------------------------------------------------------------------	------------------------------------------------------------------------------------------------	-----------------------------------------------------------------------------------------------	------------------------------------------------------------------------------------------------	----------------------------------------------------------------------------------------------------	--------------------------------------------------------------------------------------------------	---------------------------------------------------------------------------------------------------

■本体・ACアダプター・充電ステーションの取扱いについて

⚠ 警告



分解禁止

修理、改造、分解をしないでください。発火や異常動作をして、破損やけがの原因となることがあります。修理はお買い上げになった販売店または弊社にご相談ください。



禁止

傾いた場所や不安定な場所で使用しないでください。故障や転倒によるけが、感電の恐れがあります。



指示を守る

ACアダプターの電源プラグはコンセントに根元まで確実に差し込んでください。差込みが不完全だと、感電やショート、発火の原因となります。



指示を守る

お子様やペットが触れない場所でお使いください。また、小さなお子様のみで使用させないでください。倒したり、誤った使い方をしないようご注意ください。感電やけが、故障の原因となります。



禁止

ACアダプターは交流100V以外では使用しないでください。他の電源に接続すると故障や、発火の原因となります。



水ぬれ禁止

本機を水洗いしないでください。感電や故障の原因となります。



指示を守る

煙が出たり異常なおいがしたり、異音が出るような場合は、すぐに電源を切って、修理をご依頼ください。



禁止

ACアダプターをタコ足配線や延長コードでコンセントに接続しないでください。ショートや感電、故障の原因となります。



禁止

付属のACアダプターは本機または充電ステーション以外には使用しないでください。感電や火災、故障の原因となります。



禁止

ACアダプターの電源コードをステーブルで止めたり、重いものを乗せたり、無理のかかることをしないでください。ショートや感電、故障の原因となります。



プラグを抜く

ACアダプターを使っただけの充電後は、ACアダプターを抜いてください。けがや劣化による感電、漏電による火災などの原因となります。



プラグを抜く

お手入れの際はACアダプターを抜いてください。感電の原因となります。



ぬれ手禁止

濡れた手でACアダプターおよびACアダプターのDCプラグを抜き差ししないでください。感電の原因となります。



接触禁止

本機の稼働中には、本機の底面には触れないでください。サイドブラシや車輪などでケガの原因となります。特に小さなお子様にはご注意ください。



禁止







次のものは吸わせないでください。
●ガソリン、灯油、揮発油、シンナーなどの引火物
●トナーなどの可燃物 ●火の気のあるもの
●金属製のもの



水場での使用禁止





風呂場やシャワー室などの水場では使用や充電をしないでください。感電や、発火の原因となります。

⚠ 注意







-  ACアダプターを抜くときは電源コードを引っ張らず電源プラグを持って抜いてください。断線や感電、ショート、発火の原因となることがあります。
-  屋内専用です。直射日光の当たる場所や高温になる場所、雨の当たる場所で使用しないでください。感電や故障、発火、火災の原因となることがあります。
-  定期的に電源プラグの清掃を行ってください。電源プラグを抜き、乾いた布でほこりを拭き取ってください。
-  ほこりの多い場所には設置しないでください。電源プラグにほこりが付着するとショートや過熱、故障の原因となることがあります。
-  火気の近くでは使用しないでください。感電や故障、発火、火災の原因となることがあります。
-  本体をアルコール、シンナーなどの薬品で拭かないでください。塗装を傷つけたりプラスチックを痛めることがあります。

■ バッテリー・乾電池の取扱いについて

⚠ 危険

-  付属のバッテリーは本機以外に使用しないでください。過電流により、バッテリーが液漏れ、発熱、破裂の原因になります。
-  バッテリーおよび乾電池を分解したり、改造しないでください。バッテリーの漏液・発熱・破裂・発火・破損および性能や寿命の低下の原因になります。
-  バッテリーおよび乾電池は火中へ投げ入れないでください。爆発して火災・やけどの原因となります。
-  バッテリーおよび乾電池の端子に直接はんだ付けしないでください。ショートして、感電ややけどの原因となります。
-  バッテリーおよび乾電池の端子はショートさせないでください。発熱によりやけどの原因となります。

⚠ 警告

-  バッテリーまたは乾電池から漏液し、目に入ったときは、こすらずにすぐきれいな水で十分に洗ったあと、ただちに医師の診察を受けてください。放置すると液により目に障害を与える原因となります。
-  バッテリーまたは乾電池から漏液し、皮膚や衣服に付着した場合は、すぐにきれいな水で洗い流してください。炎症等の皮膚障害を起こす原因となります。
-  バッテリーおよび乾電池の上や近くに水などの入った容器を置かないでください。こぼれたりした場合、バッテリーの漏液・発熱・破裂・発火・破損および性能や寿命の低下の原因になります。
-  バッテリーの充電端子に水滴のついたまま充電しないでください。充電端子の腐食やバッテリーの漏液・発熱・破裂・発火・破損および性能や寿命の低下の原因になります。
-  濡れた布にバッテリーまたは乾電池の端子をあてて置かないでください。充電端子の腐食やバッテリーの漏液・発熱・破裂・発火・破損および性能や寿命の低下の原因になります。
-  バッテリーの充電を行うときに、所定の充電時間を越えても充電が終了しない場合、充電を停止してください。バッテリーの漏液・発熱・破裂・発火・破損および性能や寿命の低下の原因になります。

⚠ 注意



指示を守る

長期間バッテリーまたは乾電池を使用しないときは、乾燥した冷暗所にて保管してください。高温多湿の環境で長期間保管しますと、バッテリーの性能を劣化させることがあります。



指示を守る

バッテリーまたは乾電池は乳幼児の手の届かないところで、使用・保管してください。



ぬれ手禁止

濡れた手でバッテリーまたは乾電池の取り付け、取り外しをしないでください。感電の原因となることがあります。



指示を守る

バッテリーの廃棄について
ニッケル水素電池はリサイクルできます。不要になったバッテリーまたは乾電池の処分については、各自治体の廃棄方法に従って安全に処分してください。

■ 免責事項について

地震、雷、風水害および当社の責任以外の火災、第三者による行為、その他の事故、お客様の故意または過失、誤用、その他の異常な条件下で使用により生じた損害に関しては、当社は一切責任を負いません。取扱説明書の記載内容を守らないことにより生じた損害に関して、当社は一切責任を負いません。

梱包品

ご使用前に下記の物が梱包されていることをご確認ください。万が一、不足がある場合は、お買い求めになられた販売店または当社のサービスセンターまでご連絡ください。

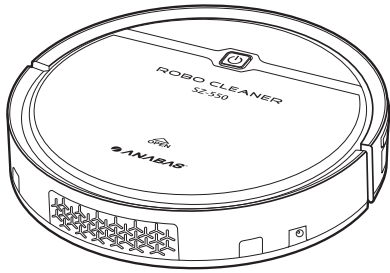

ロボクリーナー
SZ-550(本機)

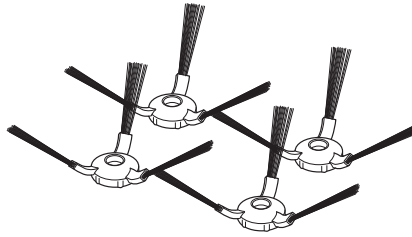

サイドブラシ左右(L/R)×各2本

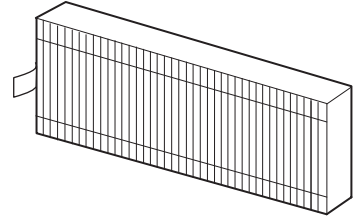

集塵フィルター×2
(1枚は本機内の
集塵ケースに内蔵済み)

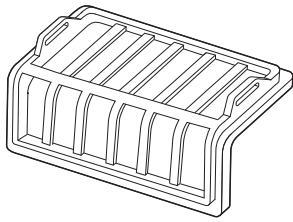

集塵ストレーナー×1
(本機内の集塵ケースに内蔵済み)

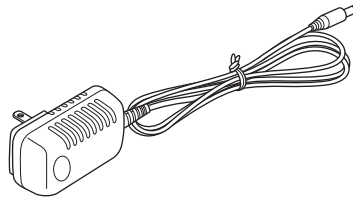

ACアダプター

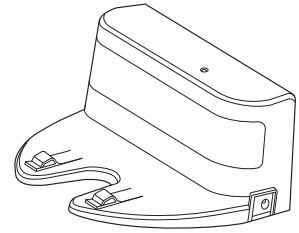

充電ステーション

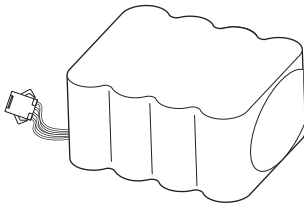

バッテリー×1
(本機内に内蔵済み)

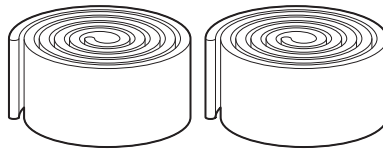

マグネットシールド 1m×2



リモコン

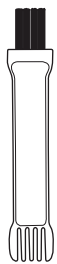

ブラシ



取扱説明書(本書)

※ 電池は付属しておりません。単4形アルカリ電池または単4形マンガン電池をご用意ください。

各部の名称

■ 本機

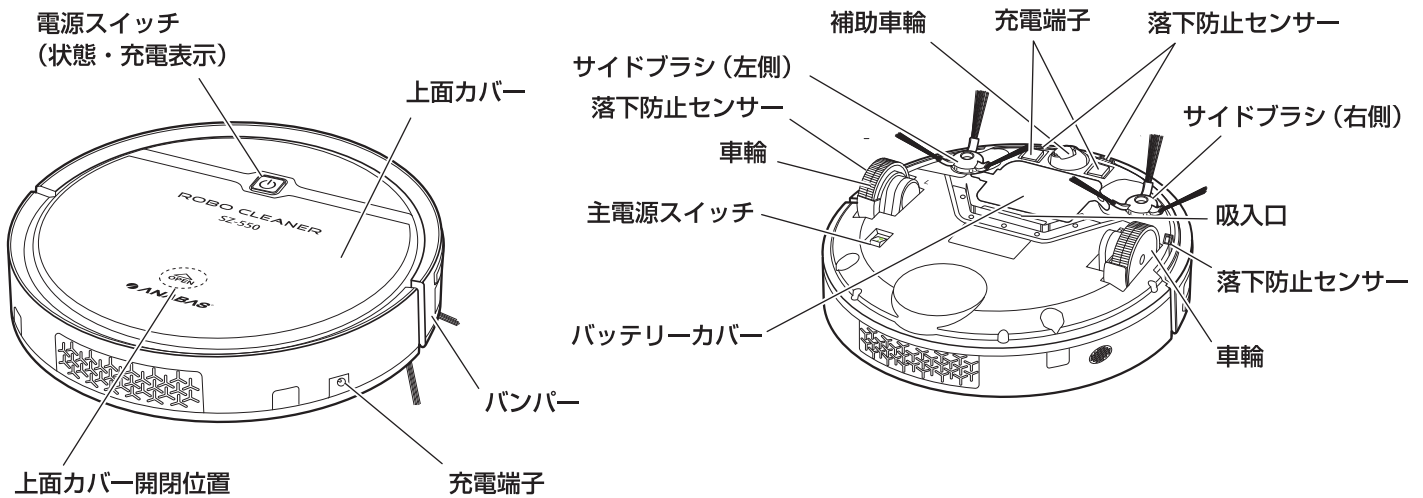

■ リモコン

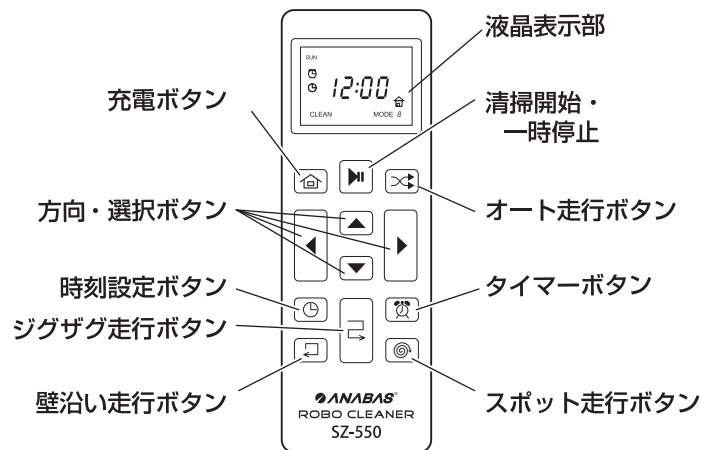

■ 充電ステーション

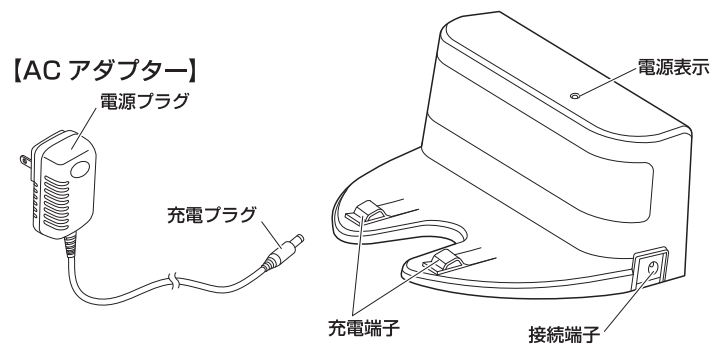

お使いになる前に

■ バンパー保護材の取り外し方

出荷時にはバンパー保護のため、バンパーと本機の間には保護材が挟まれています。お使いになる前には、必ずバンパー保護材を取り外してください。

1. バンパー保護材を本機から取り外します。

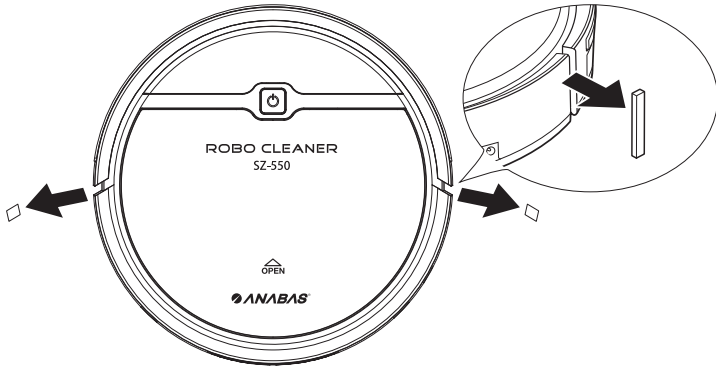

■ リモコンの使い方

■ リモコンの電池を入れる

- 電池は付属していません。単4形アルカリ電池または単4形マンガン電池をご用意ください。
- ご使用になる電池は、単4形アルカリ電池をお勧めいたします

1. リモコン背面の電池ケースふたを外します。

2. 単4形電池の極性をよく確認して、電池ケースに2本入れます。



※ 充電式の電池はお使いにならないでください。リモコンの故障や感電の原因となることがあります。

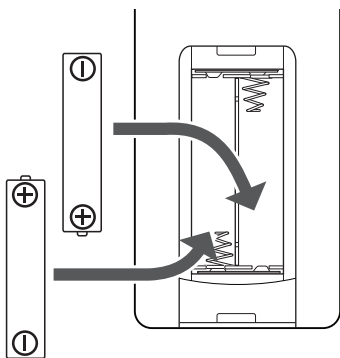

3. リモコン背面の電池ケースふたを取り付けます。



※ リモコンは約10分間何も操作しないと、スリープ状態になり、表示が消えます。いずれかのボタンを押すと、スリープ状態は解除され、表示が出ます。

■ リモコンの操作方法

リモコンの操作範囲は本機から約5mの範囲でお使いください。

1. リモコンを本機に向けて、リモコンの各ボタンを押します。

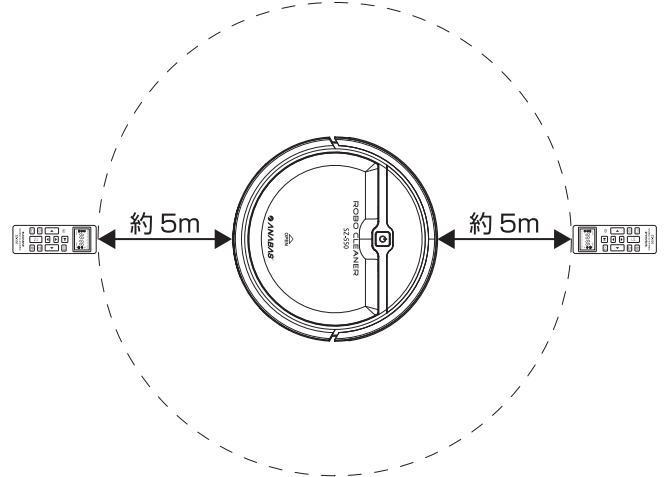

■ リモコン操作のご注意

リモコンは、赤外線を使っております。以下についてご注意のうえ、お使いください。

- 本機に太陽光、スポットライト、ネオン等の強い光を当てないでください。強い光が当たるとリモコンが正しく動作しないことがあります。
- リモコンと本機の間には遮蔽物を置かないでください。リモコンからの信号が受信できず、本機が正しく動作しないことがあります。

お使いになる前に (つづき)

■ 本機の状態を切り替える

■ 本機の電源を入れる/切る

1. 電源を入れるには、本機の主電源スイッチ【I】(入)を押します。

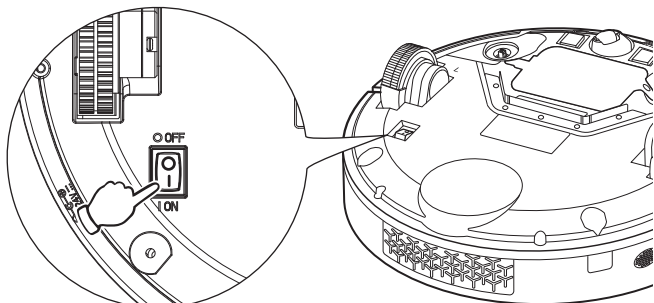

- 『少々お待ちください。』と音声でお知らせし、【⏻】ボタンが青色に点灯します。
- スタンバイ状態になります。
- 出荷時は電源が切れている状態(主電源スイッチの【O】(切)が押されている状態)になっています。
- 約2分間何も操作がないと、本機はスリープ状態になり、【⏻】ボタンも消灯します。

2. 電源を切るには、本機の主電源スイッチ【O】(切)を押します。

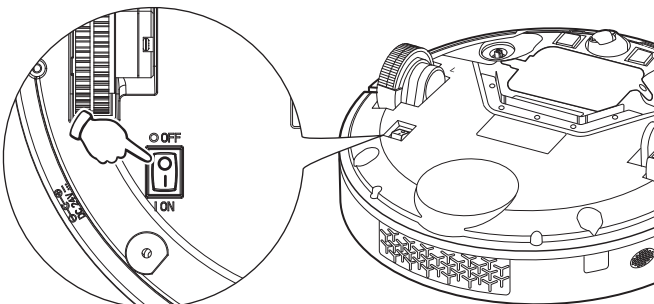

- 『少々お待ちください。』と音声でお知らせし電源が切れます。

■ 本機の状態について

本機は電源が入っている時、下記の4種類の動作があります。

掃除	設定した走行モードで掃除を行います。予定した時刻に掃除を開始することも可能です。
充電	本機内蔵のバッテリーを充電します。充電は付属のACアダプターまたは付属のACアダプターを接続した充電ステーションから行います。また、【⏻】ボタンがゆっくりと青色に点滅します。
スタンバイ	掃除を停止している状態です。【⏻】ボタンは青色に点灯しています。
スリープ	掃除を停止している状態で、さらに【⏻】ボタンも消灯します。

■ 本機のスタンバイとスリープを切り替える

1. 本機の主電源スイッチ【I】(入)を押して電源を入れます。

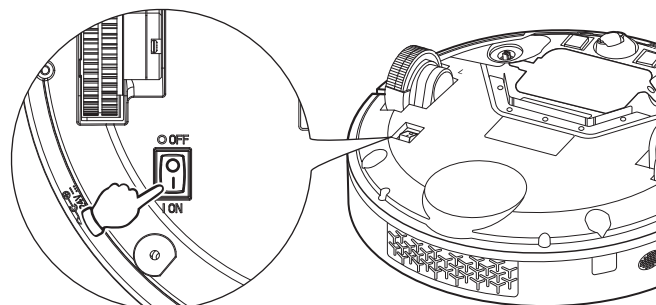

- 『少々お待ちください。』と音声でお知らせし、【⏻】ボタンが青色に点灯します。

2. スリープ状態にするには、本機の【⏻】ボタンを3秒以上押します。

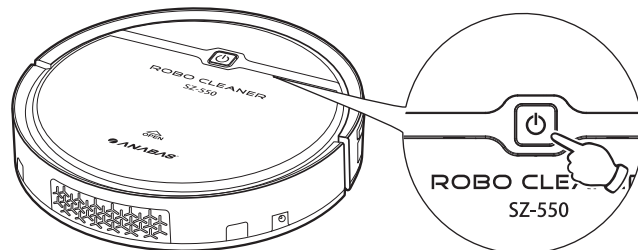

- 【⏻】ボタンが消灯します。

お知らせ ※ スタンバイ状態で約2分間何も操作しないと、スリープ状態になり、【⏻】ボタンも消灯します。

3. スリープ状態からスタンバイ状態に切り替えるには、本機の【⏻】ボタンまたはリモコンの【▶||】ボタンを押します。

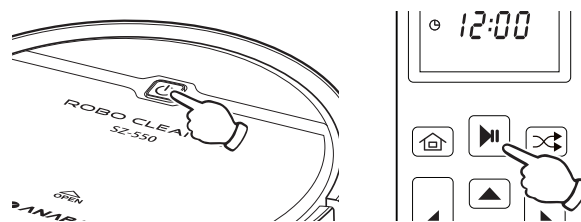

- 『少々お待ちください。』と音声でお知らせし、【⏻】ボタンが青色に点灯します。

※主電源オン状態で停止中(【⏻】ボタンが青色に点灯中)はスタンバイモードですが、2分以上そのまま放置するとスリープモード(青色が消灯)になります。

お使いになる前に (つづき)

■ ACアダプターを使っでの充電

初めてお使いになるときは、必ず充電してからお使いください。

また、しばらくご使用にならなかったときも必ず充電してからお使いください。

初めてお使いになるときは、ACアダプターを直接接続して充電することをお勧めします。

1. 主電源スイッチの「O」(切)を押して、電源を切ります。

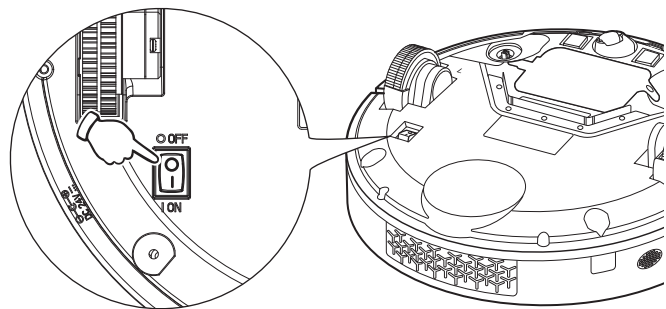

- 出荷時は電源が切れている状態(【O】(切)が押されている状態)になっています。

2. 付属ACアダプターの電源プラグを交流100Vのコンセントに接続します。



- ※ 濡れた手でACアダプターの抜き差しはしないでください。感電のおそれがあります。
- ※ 付属ACアダプター以外は使わないでください。火災や感電のおそれがあります。

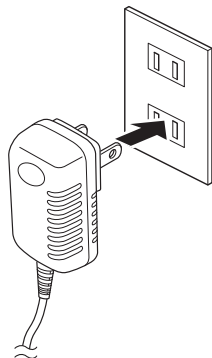

3. 付属ACアダプターの充電プラグを本機の充電端子に接続します。



- ※ 濡れた手で充電プラグの抜き差しはしないでください。感電のおそれがあります。

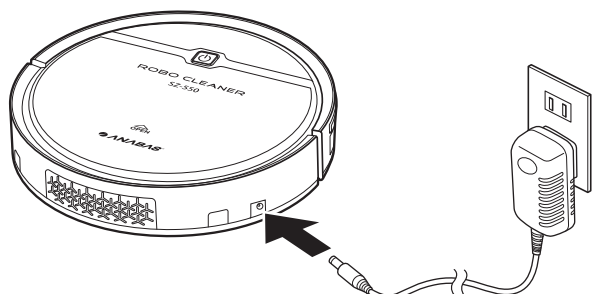

- 主電源スイッチの「O」(切)を押して電源を切っても、充電が始まると、『充電を開始しました』と音声でお知らせします。また、【O】ボタンがゆっくりと青色に点滅します。
- 充電が完了すると、【O】ボタンは青色のゆっくりとした点滅から点灯変わります。
- ACアダプターを使っでの充電中は、本機の【O】ボタンまたはリモコンの【ON/OFF】ボタンを押しても掃除を開始することはできません。

4. 充電が完了したら、速やかにACアダプターをコンセントと本機充電端子から外します。



- ※ 充電が完了した状態で放置したままにすると、火災や感電の原因となることがあります。また、バッテリーの寿命を短くする原因となることがあります。

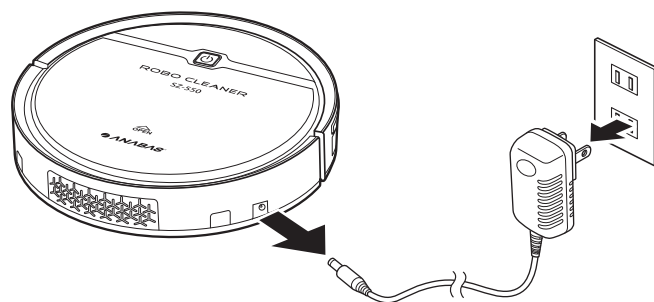

- バッテリーを使い切った状態から充電すると、充電が完了するまでに約4.5時間かかります。

■ 充電ステーションを使っでの充電

初めてお使いになるときは、必ず充電してからお使いください。また、しばらくご使用にならなかったときも必ず充電してからお使いください。

初めてお使いになるときは、ACアダプターを使って充電することをお勧めします。

■ 充電ステーションの設置上の注意



- ※ 充電ステーションを設置する場合は、物かげにならないように設置してください。
- ※ 充電ステーションに太陽光、スポットライト、ネオン等の強い光りを当てないでください。強い光りが当たると本機が充電ステーションに戻れない場合があります。充電ステーションは強い光が当たらない場所に設置してください。
- ※ 充電ステーションは、鏡やガラス、光沢のある壁など赤外線を反射する物の近くには設置しないでください。本機が充電ステーションに戻れない場合があります。

お使いになる前に (つづき)

■ 充電ステーションの設置

1. 右図に示すように左右1m、前方2mの範囲に障害物が無い場所に、充電ステーションを設置します。

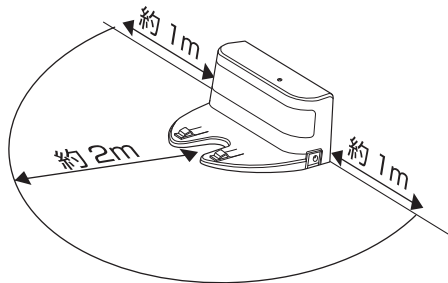

2. 付属ACアダプターの電源プラグを交流100Vのコンセントに接続します。



- ※ 濡れた手でACアダプターの抜き差しはしないでください。感電のおそれがあります。
- ※ 付属ACアダプター以外は使わないでください。火災や感電のおそれがあります。

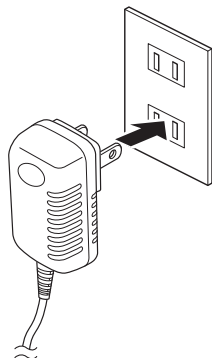

3. 付属ACアダプターの充電プラグを充電ステーションの接続端子に接続します。



- ※ 濡れた手で充電プラグの抜き差しはしないでください。感電のおそれがあります。

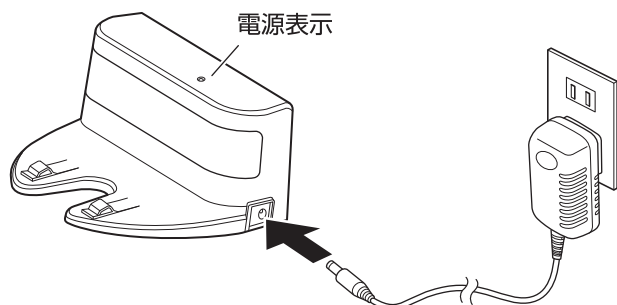

- ACアダプターと充電ステーションが正しく接続されると、充電ステーション上部の電源表示が点灯します。

■ 充電ステーションを使っでの充電方法

1. 本機の主電源スイッチ【I】(入)を押して電源を入れます。

- 『少々お待ちください。』と音声でお知らせし、【O】ボタンが青色に点灯します。

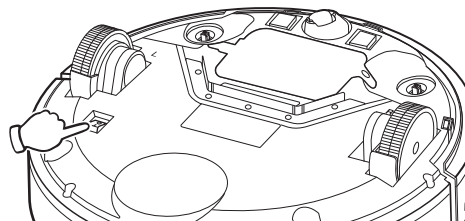

2. 本機がスタンバイ状態であることを確認します。

3. リモコンの【家】(充電)ボタンを押します。

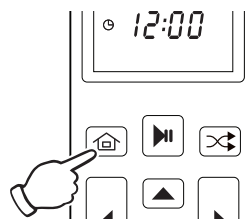

- 本機が充電ステーションに戻ります。
- 掃除中でも、リモコンの【家】(充電)ボタンを押すと、本機が充電ステーションに戻ります。

4. 本機が充電ステーションの充電端子部分に乗り、充電が始まることを確認します。

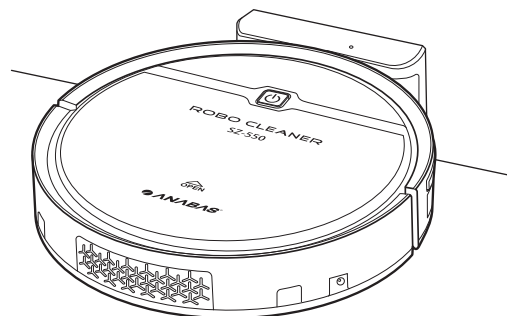

- 充電が始まると、『充電を開始しました』と音声でお知らせします。また、【O】ボタンがゆっくりと青色に点滅します。
- 充電が完了すると、【O】ボタンが青色の点灯に変わります。
- 充電中でも、本機の【O】ボタンまたはリモコンの【ON/OFF】ボタンを押すと掃除を開始します。
- 電池を使い切った状態から充電すると、充電が完了するまでに約4.5時間かかります。

お使いになる前に (つづき)

■ サイドブラシの取り付け・取り外し方

出荷時サイドブラシは取り付けられていません。サイドブラシを取り付けてからお使いください。



※ カーペットの上で本機をお使いのときは、サイドブラシを取り外すことをお勧めします。サイドブラシを傷める原因となることがあります。

1. 本機の主電源スイッチ【O】(切)を押して電源を切ります。



※ 電源が入っている状態で、サイドブラシの取り付け・取り外しを行おうとすると、サイドブラシが回転してケガの原因となることがあります。

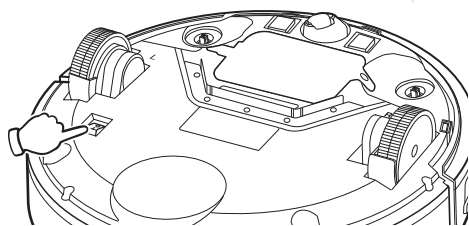

2. サイドブラシの左右(L/R)を確認して、サイドブラシを押し込みます。

- サイドブラシには左右(L/R)があります。サイドブラシには、LまたはRが刻印されています。Lと刻印されたサイドブラシは本機のL側に付けてください。Rと刻印されたサイドブラシは本機のR側に付けてください。

3. サイドブラシが固定されているか確認してください。

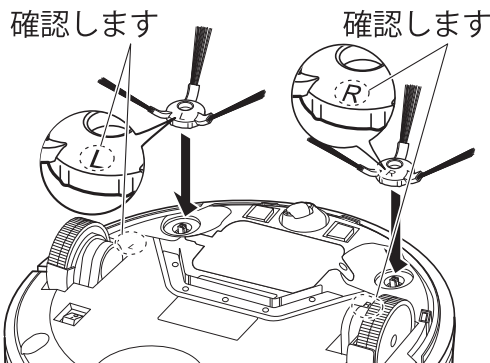

4. サイドブラシを取り外すには、サイドブラシを引き上げて外します。

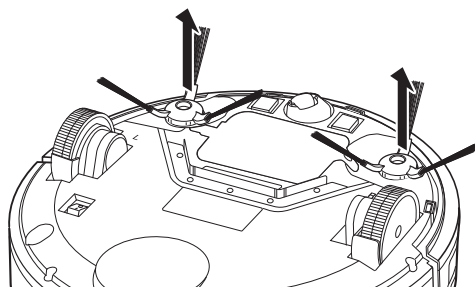

■ お使いになる前に知っていただきたいこと

■ 以下の場所で使用しないでください

敷物、床面、家具または電化製品などの物品を傷めたり、本機の故障や誤動作の原因となることがあります。



- 毛足の長いカーペット
- デリケートなカーペット
- 毛皮、ムートンなど
- 柔らかい材質の床面
- 濃い色のフローリング床面、光沢のある床面
- 太陽光および反射光のあたる床面
- お風呂場、シャワー室、洗面所、トイレおよび濡れた床
- タイル張り、大理石等の石材の床
- 新築やリフォーム間もない床面と壁面
- 光沢のある家具、屏風、高価な置物、陶器、ガラス細工などがある場所
- 屋外
- テーブルや棚の上
- 段差の無い玄関など
- コンクリートの床、石畳、アスファルトの床
- 暖房機の周辺
- 倉庫、工場など
- 通風口、天井裏など
- 階段、段差のある場所
- 屋根裏または地下
- 軽い振動で倒れたり、壊れたりしやすいものなどがある場所

■ 初めてお使いになるとき

初めてお使いになるときは、目立たない場所の狭い範囲でお試ください。お試した際に、床面に車輪の跡がついていないかご注意ください。

まれに、床面の材質や色によっては車輪の跡がつく可能性があります。その場合は、ご使用を中止してください。

■ 日常のお使いになる前に

- お子様やペットだけの場所ではお使いにならないでください。
- 衣類、紙、ビニール袋、ひも、ペットのトイレ、食器類、おもちゃなどの小物は移動してください。
- 電気コードや接続コード、延長コードやスピーカーケーブルは絡まらないようにまとめてください。
- カーテンや床につけるテーブルクロスなどは巻き上げてください。
- 以下のものは吸わせないように注意してください。
 - ビン、ガラス、刃物などの鋭利なもの
 - 水やジュースや油などの液体
 - 湿ったゴミやホコリ
 - ペット用の砂、小石、薬剤やパウダー状の粉末物で目詰まりの恐れがあるもの

※ 部屋や壁の構造により、部屋の隅などお掃除できないことがあります。

掃除の仕方

1. 掃除を始める前に、以下のことをご確認ください。

- 本機が十分に充電されている。
- 空の集塵ケースが正しく取り付けられている。
- サイドブラシに髪の毛やゴミが巻き付いていない。
- 吸入口にゴミや小物などが挟まったり、詰まっていない。

2. 本機の主電源スイッチ【I】(入)を押して電源を入れます。

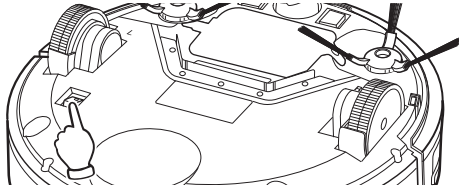

- 『少々お待ちください。』と音声でお知らせし、【O】ボタンが青色に点灯します。

3. 掃除を始めるには、本機の【O】ボタンまたはリモコンの【▶▶】ボタンを押します。

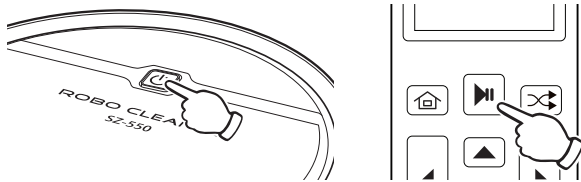

- 『お掃除を開始します。』と音声でお知らせし、ランダム掃除を始めます。
- 充電ステーションでの充電中は、本機の【O】ボタンまたはリモコンの【▶▶】ボタンを押すと掃除を開始します。
- 掃除中にバンパーにもものが接触すると方向を変えます。
- 電源ボタンの青色消灯(スリープモード)中は、本機の【O】またはリモコンの【▶▶】ボタンを押して、スタンバイモードにして下さい。
- 主電源オン状態で停止中(【O】ボタンが青色に点灯中)はスタンバイモードですが、2分以上そのまま放置するとスリープモード(青色が消灯)になります。

4. 掃除中に充電するには、リモコンの【⌂】(充電)ボタンを押します。

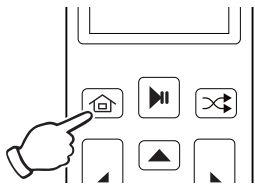

- 本機が充電ステーションに戻り、『充電を開始しました。』と音声でお知らせします。
- 本機が掃除を終了したと判断したとき、またはバッテリーの残量が少なくなると、自動で充電ステーションに戻ります。
- 充電ステーションでの充電中は、本機の【O】ボタンまたはリモコンの【▶▶】ボタンを押すと掃除を開始します。

5. 掃除を終えるには、本機の【O】ボタンまたはリモコンの【▶▶】ボタンを押します。

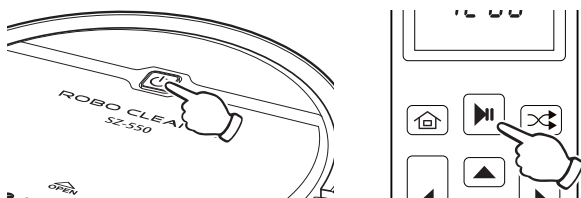

- 掃除を終え、スタンバイ状態になります。

■ 走行モードについて

本機は次のような走行モードを選んで掃除をおこないます。

走行モード	走行パターン	リモコンボタン
オート	下記走行モードの切り替わり	↔
ジグザグ		↻
スポット		◎
壁沿い		↻

※ 部屋や壁の構造により、走行パターン通りの走行とならないことがあります。

■ オート走行モード

オート走行モードでは、自動的に走行モードを切り換えます。

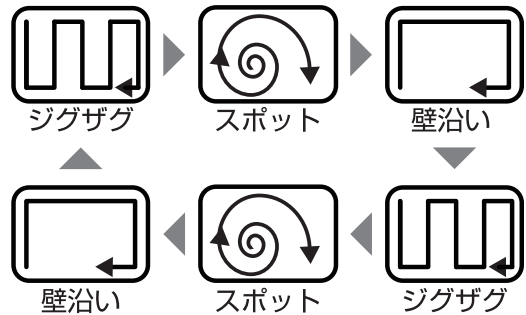

■ 走行モードを切り替える

1. 本機が掃除中またはスタンバイ状態であることを確認します。
2. 走行モードを切り替えるには、リモコンの【↔】、【↻】、【◎】または【↻】ボタンを押します。

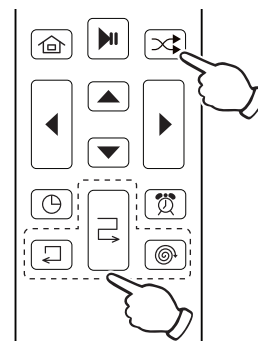

- ボタンを押すと、本機から「ピンポン」という音が出て、清掃モードが選択されます。
 - 【↔】ボタン：オート走行モード
 - 【↻】ボタン：ジグザグ走行モード
 - 【◎】ボタン：スポット走行モード
 - 【↻】ボタン：壁沿い走行モード
- 各走行モードについては、次ページをご覧ください。

■ 各走行モードについて

■ オート走行モード

1. 本機がスタンバイ中または走行中にリモコンの【↔】ボタンを押します。

- 本機から「ピンポン」という音がしてオート清掃モードが始まります。
- オート走行モードでは、本機は壁に向かって進み、その後はジグザグ走行モード、スポット走行モード、壁沿い走行モードを行います。

■ ジグザグ走行モード

1. 本機がスタンバイ中または走行中にリモコンの【㊄】ボタンを押します。

- 本機から「ピンポン」という音がして、ジグザグ走行モードが始まります。
- ジグザグ走行モードでは、本機は壁に向かって進み、その後は壁沿いに清掃をおこないます。

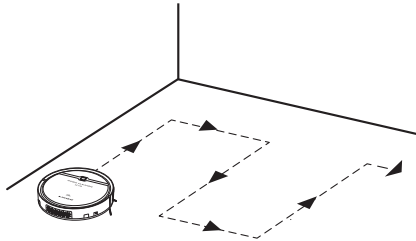

- 本機が清掃中に、リモコンの【㊄】ボタンを押すと、ジグザグ走行モードを一定の時間行います。その後は、オート走行モードになります。

■ スポット走行モード

1. 本機がスタンバイ中または走行中にリモコンの【◎】ボタンを押します。

- 本機から「ピンポン」という音がしてスポット走行モードが始まります。
- スポット走行モードでは、スポット走行モードが始まった地点より、らせん状に外側に向かって清掃を行っていきます。

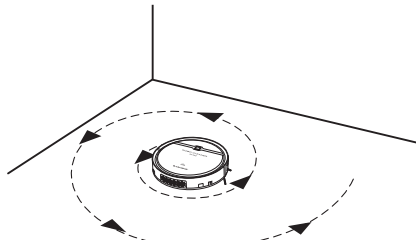

- 本機が清掃中に、リモコンの【◎】ボタンを押すと、スポット走行モードを一定の時間行います。その後は、オート走行モードになります。
- 本機がスタンバイ状態の時に、リモコンの【◎】ボタンを押すと、スポット走行モードを開始し、スポット掃除後、本機は停止します。

■ 壁沿い走行モード

1. 本機がスタンバイ中または走行中にリモコンの【↶】ボタンを押します。

- 本機から「ピンポン」という音がして、壁沿い走行モードが始まります。
- 壁沿い走行モードでは、本機は壁に向かって進み、その後は壁沿いに清掃をおこないます。

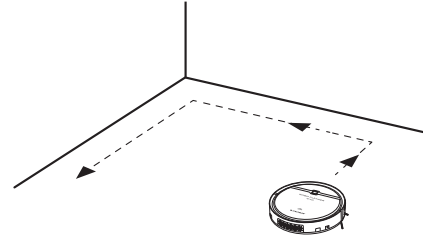

- 本機が清掃中に、リモコンの【↶】ボタンを押すと、壁沿い走行モードを一定の時間行います。その後は、オート走行モードになります。

■ 本機の方角を変える

1. 掃除を始めます。

2. リモコンの【▲、▼、◀、▶】ボタンを押します。

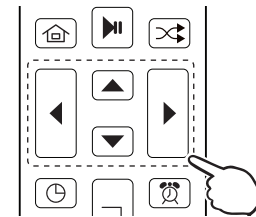

- 走行中は、押したボタンの方向に向きを変えます。
- スタンバイ中に各ボタンを押すと下記の動きになります。
 - 【▲】ボタン：前進します。
 - 【▼】ボタン：後退します。
 - 【◀】ボタン：その位置のまま、左に向きます。
 - 【▶】ボタン：その位置のまま、右に向きます。

掃除の仕方（つづき）

■ 落下防止センサーについて

落下防止センサーにより、段差を検知すると本機は引き返します。

- 本機の底面には、階段や玄関などからの落下を防止するために落下防止センサーが取り付けられています。



※ 落下防止センサーにより、落下しないことを保証するものではありません。また、本機の落下による本機または床、壁、その他の物品の補償はいたしかねます。

- ※ 落下防止センサーに付着するゴミ、直射日光および照明器具等からの光、他の機器からのノイズなどの影響を受けて落下防止センサーが正常に作動しないことがあります。

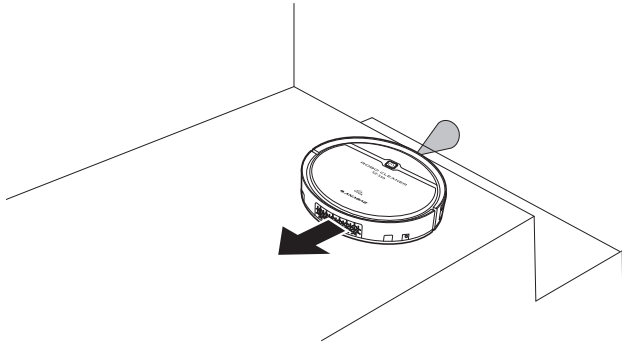

- ※ 掃除中に本機を持ち上げて数秒経過すると、本機は停止し、本機の【○】ボタンが青色に点滅します。本機を床に戻して、本機の【○】ボタンまたはリモコンの【▶||】ボタン押し、掃除を再開してください。この緊急停止機能を使って掃除を終えることはおやめください。掃除を終える場合は、必ず主電源スイッチ【○】（切）を押して、電源を切ってください。

■ 侵入防止エリアについて

本機の侵入を防止する侵入防止エリアを付属のマグネットシールドを使って設定できます。

1. マグネットシールドを侵入防止エリアの前に置きます。

- マグネットシールドを固定するときは、市販の両面テープ等をお使いください。

マグネットシールド

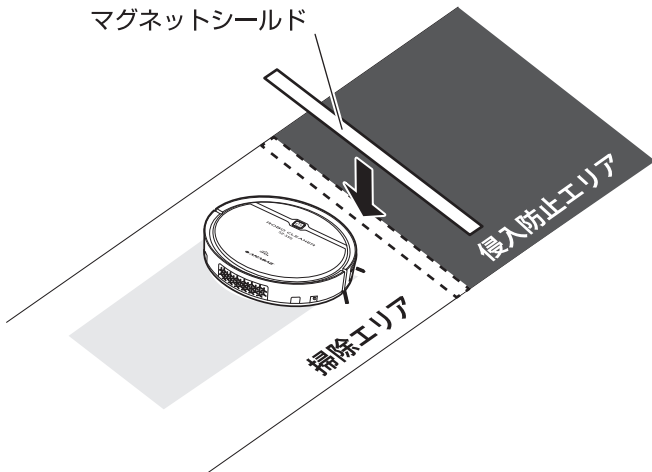

※ マグネットシールドをカセットテープや磁気を使用したカードや通帳、その他磁気を使用した製品に近づけないでください。カセットテープ内の音楽が消えたり、カードや通帳の記録が破損されることがあります。マグネットシールドを近づけたことによる不具合の補償はいたしかねます。

リモコンの時刻設定

リモコンに表示される時刻を設定することができます。

1. リモコンの【⌚】(時計) ボタンを2秒以上押し続けます。



- 表示部の左2桁(時間)が点滅します。



※ 20秒以上操作が無いと、その時点までの設定が記憶され、設定が完了になります。

2. リモコンの【▲】または【▼】ボタンを押し、時間を設定します。



- 時間は24時間表示になります。
- ボタンを押し続けても、数字は切り替わります。
- リモコンの【◀】ボタンを押すと、曜日の設定になります。

3. リモコンの【▶】ボタンを押し、時間を決定し、分の設定に移ります。



- 表示部の右2桁(分)が点滅します。
- リモコンの【◀】ボタンを押すと、時間の設定に戻ります。

4. リモコンの【▲】または【▼】ボタンを押し、分を設定します。

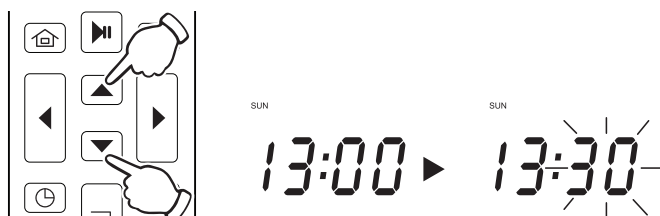

- ボタンを押し続けても、数字は切り替わります。

5. リモコンの【▶】ボタンを押し、分を決定し、曜日の設定に移ります。



- SUN(日曜日)が点滅します。
- リモコンの【◀】ボタンを押すと、分の設定に戻ります。

6. リモコンの【◀】または【▶】ボタンを押し、曜日を設定します。



- 曜日設定時、土曜日(SAT)までリモコンの【▶】ボタンを押した後、更に【▶】ボタンを押すと、時間設定に戻ります。

7. リモコンの【⌚】(時計) ボタンを押し時刻の設定を終了します。

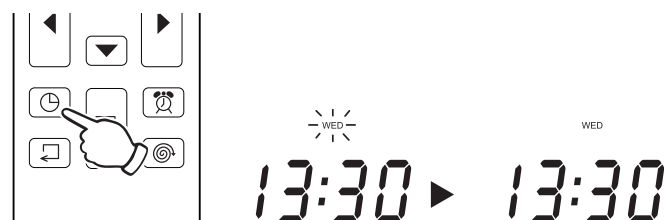

- 操作の途中でもリモコンの【⌚】(時計) ボタンを押すと、その時点までの設定が記憶され、設定が完了になります。
- ボタンを押さずに、20秒以上操作が無いと、その時点までの設定が記憶され、設定が完了になります。

掃除の予約

■ 掃除を予約する

お掃除を開始する時間を30分後～23時間30分後の間で設定することができます。

1. 掃除を予約する前に、本機をスタンバイ状態にし、以下のことをご確認ください。

- 本機とリモコンを十分に近づける。
- 本機が十分に充電されている。
- 本機が充電状態でない。
本機を充電ステーションから十分に離すか、充電ステーションからACアダプターを抜いておくことをお勧めします。
- 空の集塵ケースが正しく取り付けられている。
- サイドブラシに髪の毛やゴミが巻き付いていない。
- 吸入口にゴミや小物などが挟まったり、詰まっていない。

2. リモコンの【】(タイマー) ボタンを2秒以上押し続けます。

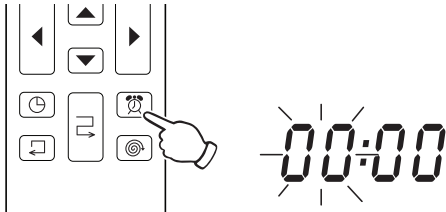

- 表示部の左2桁(時間)が点滅します。

3. リモコンの【▲】または【▼】ボタンを押し、時間を設定します。



- 時間は23時間後まで設定できます。
- ボタンを押し続けても、数字は切り替わります。

4. リモコンの【▶】ボタンを押し、時間を決定し、分の設定に移ります。



- 表示部の右2桁(分)が点滅します。
- リモコンの【◀】ボタンを押すと、時間の設定に戻ります。

5. リモコンの【▲】または【▼】ボタンを押し、分を00分または30分に設定します。



- 分の設定は、00分または30分のどちらかです。

6. 掃除を予約するには、リモコンの【▶▶】ボタンを押します。

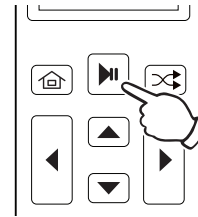

- 本機から「ピンポン」という音がして予約が完了します。
- 予約を解除するには、リモコンの時間設定を「00:00」にして、【▶▶】ボタンを押します。なお、予約解除の時も本機とリモコンは十分に近づけて行ってください。

お手入れの仕方

■ ゴミの捨て方

1. ゴミを捨てる前に、主電源スイッチ【O】（切）を押して、電源を切ります。
2. 上面カバー開閉位置【OPEN】を押して、上面カバーを開けます。



※ 上面カバー開閉位置【OPEN】以外の場所を押しても上面カバーは開きません。

3. 集塵ケースを取り出します。

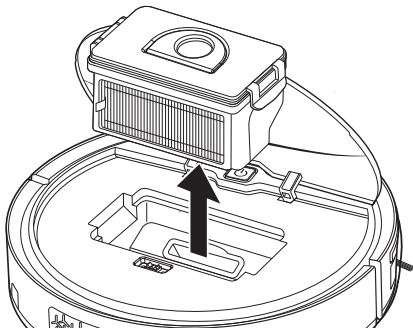

4. 集塵ケースカバーを開け、集塵ストレーナーを取り外します。

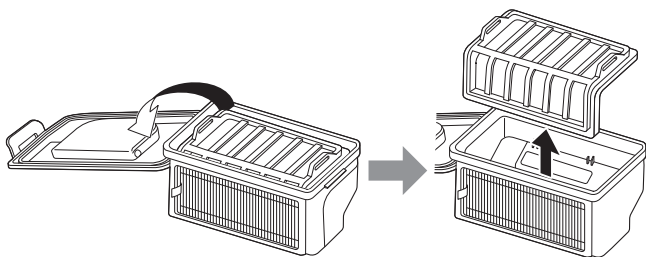

5. 集塵ケースと集塵ストレーナーのゴミを捨てます。

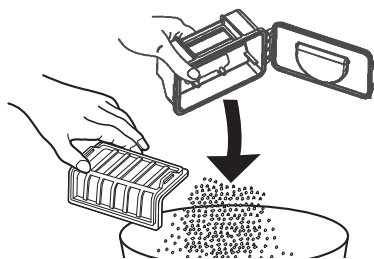

6. 集塵ケースに集塵ストレーナーを取り付け、集塵ケースカバーを閉めます。

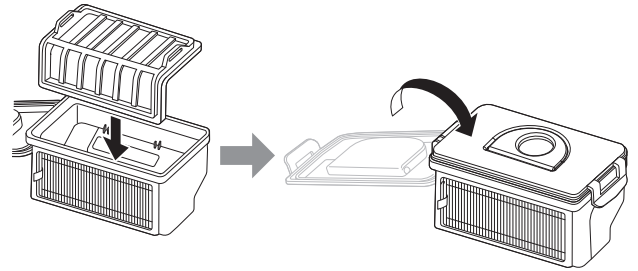

7. 集塵ケースを本機にセットし、上面カバー開閉位置【OPEN】を押して、上面カバーを閉めます。

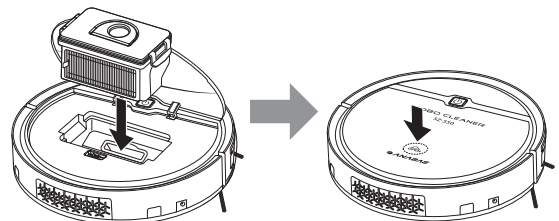

※ 上面カバー開閉位置【OPEN】以外の場所を押しても上面カバーは閉まりません。

お手入れの仕方 (つづき)

■ 集塵ケースのお手入れの仕方

一週間に1回程度は、集塵ケースのお手入れをしてください。

1. お手入れを始める前に、主電源スイッチ【O】(切)を押して、電源を切ります。
2. 上面カバー開閉位置【OPEN】を押して、上面カバーを開け、集塵ケースを取り出します。



※ 上面カバー開閉位置【OPEN】以外の場所を押しても上面カバーは開きません。

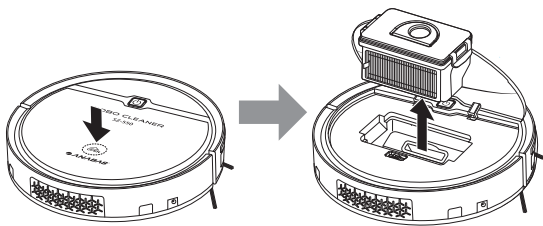

3. 集塵ケースカバーを開け、集塵ストレーナーを取り外します。

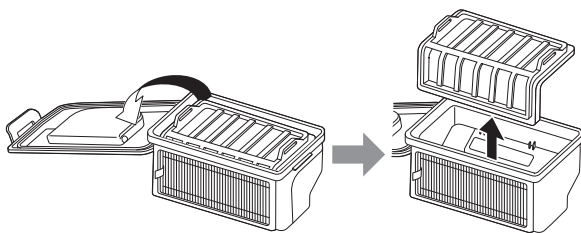

4. 集塵ケースと集塵ストレーナーのゴミを捨てます。
5. 集塵フィルターのタブを持って、フィルターサポートが付いた状態で集塵フィルターを集塵ケースから取り外します。

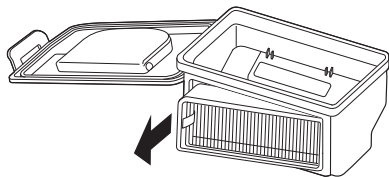

6. 常温の水道水で、集塵ケースを洗います。



※ 集塵ケースは熱湯で洗わないでください。集塵ケースが変形したり、破損して本機に戻せなくなったり、正しくゴミを吸引できなくなることがあります。

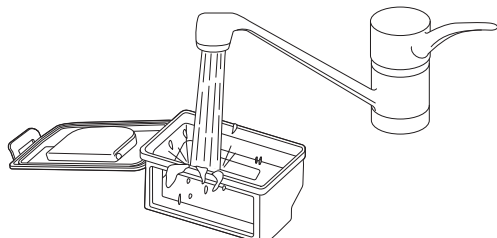

7. 集塵ストレーナーと集塵フィルターを付属のブラシで掃除します。



※ 集塵ストレーナ、集塵フィルターは、水洗いしないでください。破損するおそれがあります。
※ 集塵ストレーナ、集塵フィルターに無理な力を加えて、掃除しないでください。破損するおそれがあります。(ブラシ等を使用する時はご注意ください。)

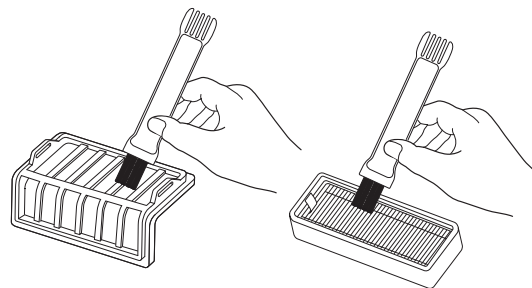

8. 集塵ケースに集塵フィルターと集塵ストレーナーを取り付け、本機にセットし、上面カバーを閉めます。

■ 集塵フィルターの交換方法

ご使用後から3~4ヶ月または汚れが著しいときは、集塵フィルターを交換してください。

1. 集塵フィルターの交換を始める前に、主電源スイッチ【O】(切)を押して、電源を切ります。
2. 上面カバー開閉位置【OPEN】を押して、上面カバーを開け、集塵ケースを取り出します。



※ 上面カバー開閉位置「OPEN」以外の場所を押しても上面カバーは開きません。

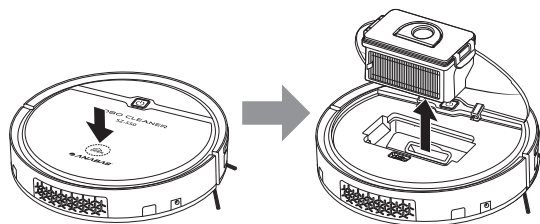

3. 集塵ケースカバーを開け、集塵ストレーナーを取り外します。

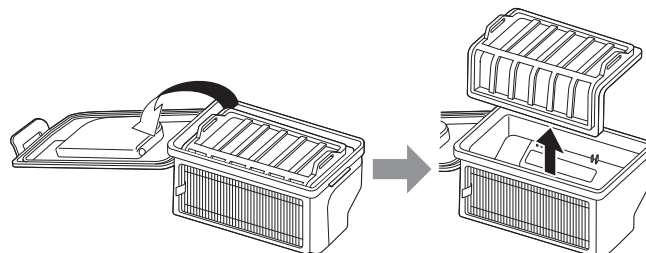

お手入れの仕方 (つづき)

4. 集塵ケースと集塵ストレーナーのゴミを捨てます。

5. 集塵フィルターのタブを持って、フィルターサポートが付いた状態で集塵フィルターを集塵ケースから取り外します。

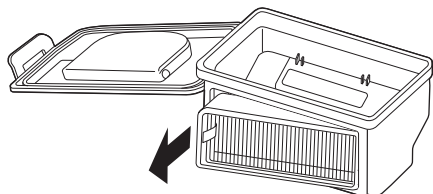

6. フィルターサポートから集塵フィルターを取り外します。

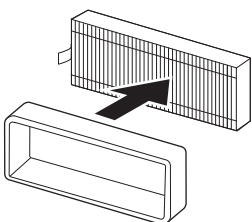

7. 集塵フィルターのタブが外側に出るように、新しい集塵フィルターをフィルターサポートに取り付けます。

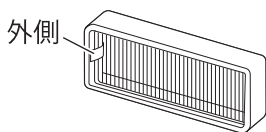

8. 集塵ケースに集塵フィルターと集塵ストレーナーを取り付け、本機にセットし、上面カバーを閉めます。

■ バッテリーの交換方法



※ ネジが取り外せない場合は、無理にネジを取り外そうとしないでください。ネジの頭を潰し、ネジが取り外せなくなります。

1. バッテリーを交換する前に、主電源スイッチ【O】(切)を押して、電源を切ります。

2. バッテリーカバーのネジをプラスドライバーで取り外します。

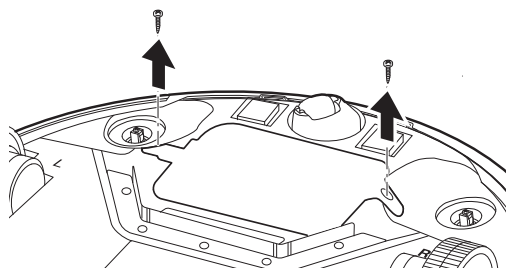

3. バッテリーカバーを取り外します。

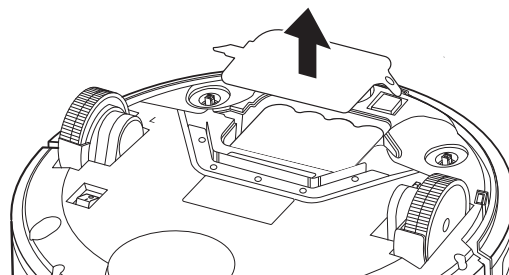

4. 古いバッテリーを取り出し、コネクターを取り外します。

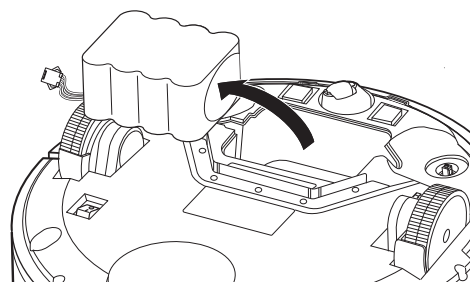

5. 新しいバッテリーのコネクターの向きをよく確かめて、コネクターを取り付け、バッテリーをバッテリー収納部に入れます。

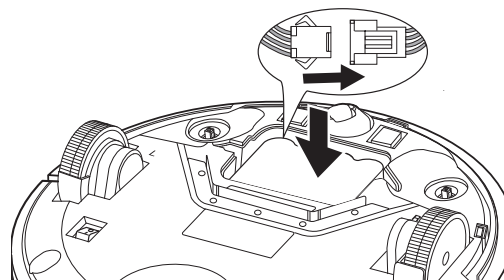

6. バッテリーカバーを吸入口側から差し込み、バッテリーカバーを取り付け、取り外したネジを取り付けます。

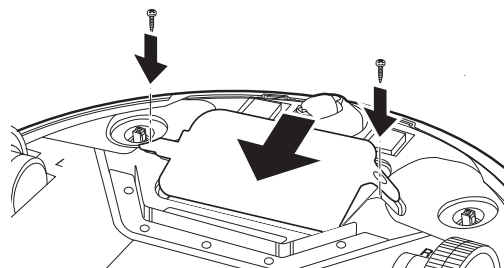

お手入れの仕方 (つづき)

■ 落下防止センサーのお手入れの仕方

誤動作の原因となりますので、落下防止センサーにゴミなどが付着している場合は取り除いてください。

1. 乾いた柔らかい布で、落下防止センサーをやさしく拭きます。

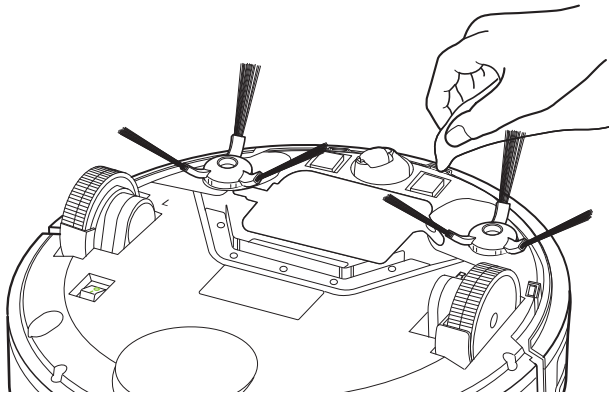

- ※ 落下防止センサーを水や洗剤などで洗わないでください。落下防止センサーを破損し、本機が誤動作する原因となることがあります。
- ※ 落下防止センサーに無理な力を加えて、掃除しないでください。落下防止センサーを破損し、本機が誤動作する原因となることがあります。



■ 車輪のお手入れの仕方

車輪のホコリや汚れを定期的に掃除してください。

1. 車輪のホコリや汚れを掃除します。

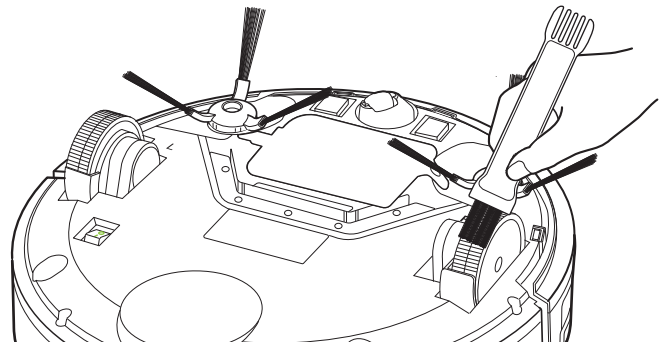

- ※ 車輪を水や洗剤などで洗わないでください。内部に水が入り、火災や感電、本機が故障する原因となります。
- ※ 車輪に無理な力を加えて、掃除しないでください。車輪を破損し、本機が誤動作する原因となることがあります。

■ 本体のお手入れの仕方

- 本機表面は乾いた柔らかい布で、から拭きます。
- 本機表面の汚れがひどい場合のみ、水で濡らした柔らかい布をよく絞ってから丁寧に拭いてください。
- ※ メラミンスポンジなど固いスポンジやたわしは使わないでください。傷の原因になります。
- ※ みがき粉やたわし、ベンジン、シンナー、アルコールなどの溶剤は使わないでください。

■ 電源プラグのお手入れの仕方

- 乾いた柔らかい布で、から拭きます。
- みがき粉、ベンジン、シンナー、アルコールなどの溶剤は使わないでください。

故障かな?と思ったら

修理を依頼される前に一度以下の項目を確認してください。

それでもなお異常があるときは使用を中止して、サービスセンターまでご連絡ください。

症状	ご確認ください
電源が入らない。	<ul style="list-style-type: none"> ● バッテリーは充電されていますか? バッテリーを充電してください。 ● 本機の主電源スイッチの【I】(入)側は押されていますか? 主電源スイッチの【I】側(入)を押して電源を入れてください。
ACアダプターを使って直接充電できない。	<ul style="list-style-type: none"> ● ACアダプターの電源プラグをコンセントの奥までしっかりと差し込んでいますか? 停電していませんか? ● ACアダプターの充電プラグは、本機の充電端子にしっかりと差し込んでいますか?
充電ステーションを使って充電できない。	<ul style="list-style-type: none"> ● ACアダプターの電源プラグをコンセントの奥までしっかりと差し込んでいますか? 停電していませんか? ● ACアダプターの充電プラグは、充電ステーションの接続端子にしっかりと差し込んでいますか? ● 充電ステーションの充電端子に汚れやホコリは付いていませんか? また充電端子の上に物が乗っていませんか?
本機が充電ステーションに戻れない。	<ul style="list-style-type: none"> ● 充電ステーションが物かげに設置されていませんか? 物かげにならないように充電ステーションを設置してください。 ● 充電ステーションまたは本機に太陽光、スポットライト、ネオン等の強い光りが当たっていませんか? 充電ステーションは強い光が当たらない場所に設置してください。 ● 充電ステーションは、鏡やガラス、光沢のある壁など赤外線を反射する物の近くに設置されていませんか? 鏡やガラス、光沢のある壁などから離して充電ステーションを設置してください。
充電がすぐに終わり、稼働時間も短い。	<ul style="list-style-type: none"> ● バッテリーは満充電されていますか? 本機の【O】ボタンが青色の点滅中は充電中です。本機の【O】ボタンが青色の点灯になるまで充電は続けてください。 ● 何度充電しても充電時間が短く、また稼働時間も短いときは、バッテリーの寿命が考えられます。新しいバッテリーを購入して、新しいバッテリーに交換してください。
ゴミをうまく吸い込まない。	<ul style="list-style-type: none"> ● 集塵ケースのゴミはいっぱいではないですか? 集塵ケースのゴミを捨ててください。
サイドブラシがうまく動作しない。	<ul style="list-style-type: none"> ● ブラシが正しく取り付けられていますか? ブラシを取り付け直してください。(サイドブラシには左右(L/R)があります。) ● サイドブラシにゴミが絡み付いていませんか? ブラシを掃除してください。 ● サイドブラシが変形していませんか? 新しいブラシに交換してください。
後進しかない。	<ul style="list-style-type: none"> ● 落下防止センサーが汚れていませんか? 落下防止センサーを掃除してください。
まっすぐに進まない。 回転動作を続ける。	<ul style="list-style-type: none"> ● 車輪にゴミが付いていませんか? 車輪を掃除してください。 ● 車輪が故障していませんか? 車輪が故障している場合は、修理をご依頼ください。
掃除中に本機を持ち上げると停止する。	<ul style="list-style-type: none"> ● けがを防ぐために、本機が持ち上げられたことを検知すると緊急停止する仕様になっています。本機を床に戻してください。

仕様

バッテリー	ニッケル水素 Ni-MH 14.4V 2,000mAh
充電時間	約4.5時間 (充電時間は、充電ステーションまたはACアダプターからの直接充電でも同じです。)
ACアダプター定格	入力:交流100V、50/60Hz 出力:直流24V、0.6A
稼働時間	最大約90分(床面の材質、使用環境により稼働時間は変わります。)
稼働面積	約76.2m ² (47畳相当)
本体寸法	直径320mm×高さ85mm(サイドブラシ含まず)
本体質量	約2.6kg(バッテリー、ブラシを含む)
使用環境温度	0℃～40℃
集塵ケース容量	300mL

※本機の外観および仕様は改善のため予告なく変更することがあります。

※この商品は、日本国内用に設計・販売されています。電源電圧や電源周波数の異なる国では使用できません。海外での修理や部品販売などのアフターサービスも対象外となります。

バッテリーを長くご使用いただくために

- バッテリーは消耗品です。定期的に交換することをお勧めします。
- バッテリーは消耗品のため、保証対象外になります。

■ 次の場合は、バッテリーの寿命が短くなったり、故障の原因となります。ご注意ください。

- 落下等の強い衝撃を与える
- 直射日光の当たる場所、ストーブ、コンロ、こたつ、ホットカーペット等の高温の場所にバッテリーまたはバッテリーの入ったままの本機を放置する
- 使用環境温度(0℃～40℃)以外での使用

■ ニッケル水素電池について

本機のバッテリーには、ニッケル水素電池が使用されています。



- 内蔵のニッケル水素電池は充放電条件や使用環境温度によって変わりますが、通常約500回程度の充電ができます。
- 正しく充電していても使用時間が著しく短くなった場合は、バッテリーの寿命です。販売店にご相談ください。バッテリーは消耗品であるため、バッテリー(ニッケル水素電池)の交換は有料になります。
- この製品を廃棄する際には、バッテリー(ニッケル水素電池)を取り出してリサイクルにご協力ください。
- 不要になった充電電池の処分については、各自治体の廃棄方法に従って、安全に処分してください。

保証とアフターサービス

● 保証書

- 保証書は、本書に添付されています。
- 保証書は、必ず「お買い上げ日、販売店名」などの記入内容をお確かめのうえ、販売店から受け取っていただき、内容をよくお読みの後、大切に保管してください。

● 補修用性能部品の保有期間

- 本機の補修用性能部品の保有期間は製造打ち切り後6年間です。
- 補修用性能部品とは、その商品の性能を維持するために必要な部品です。
- 消耗品のご注文などについては販売店または弊社にご相談ください。

● 部品について

- 修理のために取り外した部品は、特段のお申し出がない場合は弊社にて引き取らせていただきます。
- 修理の際には、弊社の品質基準に適合した再利用部品を使用することがあります。

● 修理を依頼される時は・・・持ち込み修理

- 「故障かな?と思ったら」に従って調べていただき、なお、異常があるときは、使用を中止し、お買い上げの販売店または弊社にご連絡ください。
- 本機は国内専用です。国外での使用に対するサービスは対応できかねますので、ご了承ください。

● 保証期間中は

- 保証書の規定に従って、販売店または弊社にて修理させていただきます。
- なお、修理に際しましては、保証書をご提示ください。

● 保証期間が過ぎているときは

- 保証期間経過後の修理については、お買い上げの販売店または弊社にご相談ください。
- 修理すれば使用できる場合は、ご希望により有料で修理させていただきます。

● 消耗品のご案内 ■交換時期は場合によって異なります。

部 品 名	価 格 (税 抜)	個 数	交換時期の目安
バ ッ テ リ ー	8,000円	1 個	約 1 年(稼働時間が著しく短くなったとき)
サ イ ド ブ ラ シ	800円	1 ペア (左右 1 個づつ)	ブラシが摩耗したとき
集 塵 フィルター	400円	1 個	穴が空いたり、汚れが著しいとき
集塵ストレーナー	400円	1 個	穴が空いたり、汚れが著しいとき
マグネットシールド	1,000円	1 本	交換ではなく必要と思われた時ご注文下さい。
リ モ コ ン	2,000円	1 本	

- 消耗品のご注文は販売店または弊社にご相談ください。

<2023年1月現在での価格になります>

■ アフターサービスについて

アフターサービスについてご不明な場合は、本書に記載のお買い上げの販売店または弊社にお問い合わせください。

持込み先または送付先

株式会社太知ホールディングス
サービスセンター

〒110-0005

東京都台東区上野3丁目2番4号秋葉原村上ビル3階

☎03-5846-7211

メールでのお問い合わせ

E-mail: taichitky@anabas.co.jp

ホームページ: <https://www.anabas.co.jp>

電話でのお問い合わせ

☎03-5846-7211

月～金 午前10時～午後5時30分

(土・日・祝祭日・年末年始を除く)

● 個人情報の取り扱いについて

- 株式会社太知ホールディングスは、お客様の個人情報やご相談内容を、ご相談への対応や修理、その確認などのために利用し、その記録を残すことがあります。また個人情報を適切に管理し、修理業務などを受託する場合や正当な理由がある場合を除き、第三者に提供しません。

● 補修修理の仕組み

修理料金は技術料・部品代などで構成されています。	
技 術 料	故障した製品を正常に修復するための料金です。
部 品 代	修理に使用した部品代金です。

愛情点検



このような
症状はあり
ませんか?

長年ご使用の機器の点検を

- 電源コード、プラグが異常に熱い。
- 電源コード、プラグに傷が付いていたり、触れると通電しなかったりする。
- 焦げくさい臭いがする。
- 本体がいつもより異常に熱い。
- その他異常や故障がある。

このような症状の時は、使用を中止し、故障や事故の防止のため必ず販売店に点検をご相談ください。

株式会社 太知ホールディングス
TAICHI HOLDINGS LIMITED
<https://www.anabas.co.jp>

〒110-0005 東京都台東区上野3丁目2番4号 秋葉原村上ビル3階
お問い合わせ先: 電話03-5846-7211 FAX 03-5846-6639